



ประกาศกรมทางหลวง โดยแขวงทางหลวงฉะเชิงเทรา

เรื่อง ประกวดราคาจ้างก่อสร้างงานจ้างเหมาทำการกิจกรรมบูรณะโครงข่ายทางหลวงเชื่อมโยงระหว่างภาค งานบูรณะโครงข่ายทางหลวงหมายเลข ๓๖๕ ตอน ทางเลี่ยงเมืองฉะเชิงเทราด้านใต้ ระหว่าง กม. ๐+๒๗๕ - กม.๐+๖๐๐ LT. และทางหลวงหมายเลข ๓๑๔ ตอน แสนภูดาช - ฉะเชิงเทรา ระหว่าง กม. ๑๐+๘๔๐ - กม.๑๑+๖๕๐ RT. ปริมาณงาน ๑ แห่ง ด้วยวิธีประกวดราคาอิเล็กทรอนิกส์ (e-bidding)

กรมทางหลวง โดยแขวงทางหลวงฉะเชิงเทรา มีความประสงค์จะประกวดราคาจ้างก่อสร้างงานจ้างเหมาทำการกิจกรรมบูรณะโครงข่ายทางหลวงเชื่อมโยงระหว่างภาค งานบูรณะโครงข่ายทางหลวงหมายเลข ๓๖๕ ตอน ทางเลี่ยงเมืองฉะเชิงเทราด้านใต้ ระหว่าง กม.๐+๒๗๕ - กม.๐+๖๐๐ LT. และทางหลวงหมายเลข ๓๑๔ ตอน แสนภูดาช - ฉะเชิงเทรา ระหว่าง กม.๑๐+๘๔๐ - กม.๑๑+๖๕๐ RT. ปริมาณงาน ๑ แห่ง ด้วยวิธีประกวดราคาอิเล็กทรอนิกส์ (e-bidding) ราคากลางของงานจ้างก่อสร้าง ในการประกวดราคาครั้งนี้ เป็นเงินทั้งสิ้น ๙,๗๙๗,๔๑๘.๒๐ บาท (เก้าล้านเจ็ดแสนเก้าหมื่นเจ็ดพันสี่ร้อยสิบแปดบาทยี่สิบสตางค์) จำนวน ๑ รายการ

ผู้ยื่นข้อเสนอต้องยื่นข้อเสนอโดยแสดงหลักฐานถึงขีดความสามารถและความพร้อมที่มีอยู่ในวันยื่นข้อเสนอ โดยมีรายละเอียดดังนี้

๑. ผู้ยื่นข้อเสนอจะต้องมีคุณสมบัติให้เป็นที่ไปตามเอกสารประกวดราคาอิเล็กทรอนิกส์กำหนด  
๒. ผู้ยื่นข้อเสนอต้องเสนอราคาทางระบบจัดซื้อจัดจ้างภาครัฐด้วยอิเล็กทรอนิกส์ในวันที่ ๕ มิถุนายน ๒๕๖๙ ระหว่างเวลา ๐๙.๐๐ น. ถึง ๑๒.๐๐ น. ซึ่งสามารถจัดเตรียมเอกสารข้อเสนอได้ตั้งแต่วันที่ประกาศจนถึงวันเสนอราคา

๓. ผู้สนใจสามารถดูรายละเอียดและดาวน์โหลดเอกสารประกวดราคาอิเล็กทรอนิกส์เลขที่ จช.(e-bid) ๔๙/๒๕๖๙ ลงวันที่ ๒๘ พฤษภาคม พ.ศ. ๒๕๖๙ ผ่านทางระบบจัดซื้อจัดจ้างภาครัฐด้วยอิเล็กทรอนิกส์ ได้ตั้งแต่วันที่ประกาศจนถึงวันเสนอราคา ได้ที่เว็บไซต์ [www.doh.go.th](http://www.doh.go.th) หรือ [www.gprocurement.go.th](http://www.gprocurement.go.th) ทั้งนี้ หากต้องการทราบรายละเอียดเพิ่มเติมเกี่ยวกับแบบรูปรายการงานก่อสร้าง โปรดสอบถามเพิ่มเติมผ่านหน้าเว็บไซต์ [www.gprocurement.go.th](http://www.gprocurement.go.th) หรือผ่านการ log in เข้าสู่ระบบจัดซื้อจัดจ้างภาครัฐด้วยอิเล็กทรอนิกส์(e-GP)ภายในวันที่ ๒๙ พฤษภาคม ๒๕๖๙ โดย กรมทางหลวง โดยแขวงทางหลวง

ฉะเชิงเทรา จะชี้แจงรายละเอียดดังกล่าวผ่านเว็บไซต์ [www.gprocurement.go.th](http://www.gprocurement.go.th) ในวันที่ ๒๙ พฤษภาคม ๒๕๖๙

งานตามประกาศประกวดราคาจ้างด้วยวิธีประกวดราคาอิเล็กทรอนิกส์ (e-bidding) นี้ ยังไม่ได้รับอนุมัติเงินงบประมาณรายจ่ายประจำปี พ.ศ. ๒๕๖๙

การจัดซื้อจัดจ้างครั้งนี้ จะมีการลงนามในสัญญาหรือข้อตกลงเป็นหนังสือได้ต่อเมื่อ พระราชบัญญัติงบประมาณรายจ่ายประจำปีงบประมาณ พ.ศ. ๒๕๖๙ มีผลใช้บังคับ และได้รับจัดสรร งบประมาณรายจ่ายประจำปีงบประมาณ พ.ศ. ๒๕๖๙ จากสำนักงบประมาณแล้ว และกรณีที่หน่วยงานของรัฐ ไม่ได้รับจัดสรรงบประมาณเพื่อการจัดซื้อจัดจ้างในครั้งดังกล่าว หน่วยงานของรัฐสามารถยกเลิกการจัดซื้อ จัดจ้างได้

ประกาศ ณ วันที่ ๒๘ พฤษภาคม พ.ศ. ๒๕๖๙



(นายมังกร ยีห์รา)

นายช่างโยธาอาวุโส รักษาราชการแทน

ผู้อำนวยการแขวงทางหลวงฉะเชิงเทรา



เอกสารประกวดราคาจ้างก่อสร้างด้วยวิธีประกวดราคาอิเล็กทรอนิกส์ (e-bidding)

เลขที่ ฉช.(e-bid) ๔๙/๒๕๖๙ /

การจ้างก่อสร้างงานจ้างเหมาทำการกิจกรรมบูรณะโครงข่ายทางหลวงเชื่อมโยงระหว่างภาค งานบูรณะ  
โครงข่ายทางหลวงหมายเลข ๓๖๕ ตอน ทางเลี่ยงเมืองฉะเชิงเทราด้านใต้ ระหว่าง กม.๐+๒๗๕ - กม.  
๐+๖๐๐ LT. และทางหลวงหมายเลข ๓๑๔ ตอน แสนภูตาษ - ฉะเชิงเทรา ระหว่าง กม.๑๐+๘๔๐ - กม.  
๑๑+๖๕๐ RT. ปริมาณงาน ๑ แห่ง

ตามประกาศ กรมทางหลวง โดยแขวงทางหลวงฉะเชิงเทรา /

ลงวันที่ ๒๘ พฤษภาคม ๒๕๖๙ /

กรมทางหลวง โดยแขวงทางหลวงฉะเชิงเทรา ซึ่งต่อไปนี้เรียกว่า "กรม" มีความประสงค์จะ  
ประกวดราคาจ้างก่อสร้างงานจ้างเหมาทำการกิจกรรมบูรณะโครงข่ายทางหลวงเชื่อมโยงระหว่างภาค งาน  
บูรณะโครงข่ายทางหลวงหมายเลข ๓๖๕ ตอน ทางเลี่ยงเมืองฉะเชิงเทราด้านใต้ ระหว่าง กม.๐+๒๗๕ - กม.  
๐+๖๐๐ LT. และทางหลวงหมายเลข ๓๑๔ ตอน แสนภูตาษ - ฉะเชิงเทรา ระหว่าง กม.๑๐+๘๔๐ - กม.  
๑๑+๖๕๐ RT. ปริมาณงาน ๑ แห่ง ด้วยวิธีประกวดราคาอิเล็กทรอนิกส์ (e-bidding) ตามรายการ ดังนี้

งานจ้างเหมาทำการกิจกรรมบูรณะ	จำนวน	๑	แห่ง
โครงข่ายทางหลวงเชื่อมโยงระหว่าง			
ภาค งานบูรณะโครงข่ายทางหลวง			
หมายเลข ๓๖๕ ระหว่าง กม.			
๐+๒๗๕ - กม.๐+๖๐๐ LT. และ			
ทางหลวงหมายเลข ๓๑๔ ระหว่าง			
กม.๑๐+๘๔๐ - กม.๑๑+๖๕๐ RT.			

โดยมีข้อเสนอแนะและข้อกำหนดดังต่อไปนี้

๑. เอกสารแนบท้ายเอกสารประกวดราคาอิเล็กทรอนิกส์

๑.๑ แบบรูปและรายการละเอียด และขอบเขตของงาน

(๑) รายการละเอียดและข้อกำหนดการก่อสร้างทางหลวง เล่มที่ ๑ และเล่มที่ ๒

(๒) รายละเอียดและข้อกำหนดการจัดทำเครื่องหมายจราจรบนผิวทาง

ฉบับกรกฎาคม ๒๕๕๑

(๓) คู่มือเครื่องหมายควบคุมการจราจรในการก่อสร้างบูรณะและบำรุงรักษา

ฉบับปี พ.ศ. ๒๕๖๑

- (๔) รายละเอียดและหลักเกณฑ์งานบริหารการจราจรในระหว่างการก่อสร้าง
- (๕) STANDARD DRAWING (revision ๒๐๑๕)
- (๖) มาตรฐาน (ทล.-ม.) และข้อกำหนด (ทล.-ก.)
- (๗) คู่มือควบคุมงานก่อสร้างสะพานและท่อเหลี่ยม คสล.
- (๘) แบบแปลน

๑.๒ แบบใบเสนอราคาที่กำหนดไว้ในระบบจัดซื้อจัดจ้างภาครัฐด้วยอิเล็กทรอนิกส์

๑.๓ แบบสัญญาจ้างก่อสร้าง

๑.๔ แบบหนังสือค้ำประกัน

- (๑) หลักประกันการเสนอราคา
- (๒) หลักประกันสัญญา
- (๓) หลักประกันการรับเงินค่าจ้างล่วงหน้า
- (๔) หลักประกันผลงาน

๑.๕ สูตรการปรับราคา

๑.๖ บทนิยาม

- (๑) ผู้ที่มีผลประโยชน์ร่วมกัน
- (๒) การขัดขวางการแข่งขันอย่างเป็นธรรม
- (๓) ผลงาน

๑.๗ แบบบัญชีเอกสารที่กำหนดไว้ในระบบจัดซื้อจัดจ้างภาครัฐด้วยอิเล็กทรอนิกส์

- (๑) บัญชีเอกสารส่วนที่ ๑
- (๒) บัญชีเอกสารส่วนที่ ๒

๑.๘ รายละเอียดการคำนวณราคากลางงานก่อสร้างตาม BOQ (Bill of Quantities)

๑.๙ แผนการทำงาน

๑.๑๐ แผนการใช้วัสดุที่ผลิตภายในประเทศและแผนการใช้เหล็กที่ผลิตภายใน

ประเทศ

๑.๑๑ ใบแจ้งการชำระเงิน สำหรับชำระเงินหลักประกันการเสนอราคา

๑.๑๒ แนวทางการพิจารณาขยายอายุสัญญา หรือการงดหรือลดค่าปรับงานจ้างเหมา

ของกรมทางหลวง (ฉบับสิงหาคม ๒๕๖๑)

๑.๑๓ รายการงานที่ผู้รับจ้างต้องรับผิดชอบในความชำรุดบกพร่องของงานจ้างหรือความ

เสียหายภายในกำหนดเวลา

๑.๑๔ แบบหนังสือมอบอำนาจ

๑.๑๕ เงื่อนไขการเสนอแผนการทำงาน

๑.๑๖ เงื่อนไขการจ่ายค่างานผิวทาง

๑.๑๗ หนังสือ เรื่อง แจ้งยืนยันการให้ความยินยอมให้ใช้ผลิตภัณฑ์ของโรงงานผสม

แอสฟัลต์คอนกรีต

๑.๑๘ แบบแสดงแผนที่ที่ตั้งโรงงานผสมแอสฟัลต์คอนกรีตและเส้นทางขนส่งจาก  
โรงงานผสมแอสฟัลต์คอนกรีตถึงกึ่งกลางของโครงการก่อสร้าง

๑.๑๙ ข้อกำหนดด้านสิ่งแวดล้อมและสังคมขั้นต่ำ สำหรับการบำรุงทาง

๑.๒๐ แนวทางปฏิบัติในการติดตั้งป้าย แสดงรายละเอียดเกี่ยวกับงานก่อสร้างของ  
ทางราชการ และแบบแผ่นป้ายแสดงรายละเอียดเกี่ยวกับงานก่อสร้างของทางราชการ เพื่อให้เกิดความโปร่งใส  
และตรวจสอบได้จากประชาชน

๑.๒๑ บัญชีรายละเอียดปริมาณงานแนบท้าย

๑.๒๒ แบบก่อสร้าง

๒. คุณสมบัติของผู้ยื่นข้อเสนอ

๒.๑ มีความสามารถตามกฎหมาย

๒.๒ ไม่เป็นบุคคลล้มละลาย

๒.๓ ไม่อยู่ระหว่างเลิกกิจการ

๒.๔ ไม่เป็นบุคคลซึ่งอยู่ระหว่างถูกระงับการยื่นข้อเสนอหรือทำสัญญากับหน่วยงาน  
ของรัฐไว้ชั่วคราว เนื่องจากเป็นผู้ที่ไม่ผ่านเกณฑ์การประเมินผลการปฏิบัติงานของผู้ประกอบการตามระเบียบ  
ที่รัฐมนตรีว่าการกระทรวงการคลังกำหนดตามที่ประกาศเผยแพร่ในระบบเครือข่ายสารสนเทศของกรมบัญชี  
กลาง

๒.๕ ไม่เป็นบุคคลซึ่งถูกระงับชื่อไว้ในบัญชีรายชื่อผู้ทำงานและได้แจ้งเวียนชื่อให้เป็นผู้  
ทำงานของหน่วยงานของรัฐในระบบเครือข่ายสารสนเทศของกรมบัญชีกลาง ซึ่งรวมถึงนิติบุคคลที่ผู้ทำงานเป็น  
หุ้นส่วนผู้จัดการ กรรมการผู้จัดการ ผู้บริหาร ผู้มีอำนาจในการดำเนินงานในกิจการของนิติบุคคลนั้นด้วย

๒.๖ มีคุณสมบัติและไม่มีลักษณะต้องห้ามตามที่คณะกรรมการนโยบายการจัดซื้อ  
จัดจ้าง และการบริหารพัสดุภาครัฐกำหนดในราชกิจจานุเบกษา

๒.๗ เป็นนิติบุคคลผู้มีอาชีพรับจ้างงานก่อสร้างที่ประกวดราคาอิเล็กทรอนิกส์ดังกล่าว

๒.๘ ไม่เป็นผู้มีผลประโยชน์ร่วมกันกับผู้ยื่นข้อเสนอรายอื่นที่เข้ายื่นข้อเสนอให้แก่ กรม  
ธน วัณประกาศประกวดราคาอิเล็กทรอนิกส์ หรือไม่เป็นผู้กระทำการอันเป็นการขัดขวาง การแข่งขันอย่างเป็น  
ธรรมในการประกวดราคาอิเล็กทรอนิกส์ครั้งนี้

๒.๙ ไม่เป็นผู้ได้รับเอกสิทธิ์หรือความคุ้มกัน ซึ่งอาจปฏิเสธไม่ยอมขึ้นศาลไทย เว้นแต่  
รัฐบาล ของผู้ยื่นข้อเสนอได้มีคำสั่งให้สละเอกสิทธิ์และความคุ้มกันเช่นนั้น

๒.๑๐ เป็นผู้ประกอบการที่ขึ้นทะเบียนงานก่อสร้างสาขางานก่อสร้างทาง ไม่น้อยกว่า  
ชั้น ๖ ประเภทหลักเกณฑ์เฉพาะอื่น ๆ ไว้กับกรมบัญชีกลาง และไม่ขาดคุณสมบัติตามเงื่อนไขในการ  
จดทะเบียนผู้รับเหมา

๒.๑๑ ผู้ยื่นข้อเสนอที่ยื่นข้อเสนอในรูปแบบของ "กิจการร่วมค้า" ต้องมีคุณสมบัติดังนี้

(๑) การกำหนดสัดส่วนในการเข้าร่วมค้าของผู้สัญญา

กรณีที่ข้อตกลงฯ กำหนดให้ผู้เข้าร่วมคำรายใดรายหนึ่งเป็นผู้เข้าร่วมคำหลัก ข้อตกลงฯ จะต้องมีการกำหนดสัดส่วนหน้าที่ และความรับผิดชอบในปริมาณงาน สิ่งของ หรือมูลค่าตาม สัญญาของผู้เข้าร่วมคำหลักมากกว่าผู้เข้าร่วมคำรายอื่นทุกราย

(๒) กรณีที่ข้อตกลงฯ กำหนดให้ผู้เข้าร่วมคำรายใดรายหนึ่งเป็นผู้เข้าร่วมคำหลัก กิจกรรมร่วมค่านั้นต้องใช้ผลงานของผู้เข้าร่วมคำหลักรายเดียวเป็นผลงานของกิจกรรมร่วมคำที่ยื่นข้อเสนอ

สำหรับข้อตกลงฯ ที่ไม่ได้กำหนดให้ผู้เข้าร่วมคำรายใดเป็นผู้เข้าร่วมคำหลักผู้ เข้าร่วมคำทุกรายจะต้องมีคุณสมบัติครบถ้วนตามเงื่อนไขที่กำหนดไว้ในเอกสารเชิญชวน

(๓) งานก่อสร้างที่ขึ้นทะเบียนไว้กับกรมบัญชีกลางตามสาขางานก่อสร้างที่คณะกรรมการราคากลางและขึ้นทะเบียนผู้ประกอบการกำหนด

กรณีที่ข้อตกลงฯ กำหนดให้ผู้เข้าร่วมคำรายใดรายหนึ่งเป็นผู้เข้าร่วมคำหลักผู้ เข้าร่วมคำหลักจะต้อง เป็นผู้ประกอบการที่ขึ้นทะเบียนงานก่อสร้างสาขางานก่อสร้างทาง ไม่น้อยกว่าชั้น ๖ ประเภทคุณลักษณะเฉพาะอื่นๆ ไว้กับกรมบัญชีกลาง ในส่วนของผู้เข้าร่วมคำที่ไม่ใช่ผู้เข้าร่วมคำหลักจะเป็นผู้ ประกอบการที่ขึ้นทะเบียนในสาขางานก่อสร้างไว้กับกรมบัญชีกลางหรือไม่ก็ได้

สำหรับข้อตกลงฯ ที่ไม่ได้กำหนดให้ผู้เข้าร่วมคำรายใดเป็นผู้เข้าร่วมคำหลักผู้ เข้าร่วมคำทุกรายจะต้องมีคุณสมบัติครบถ้วนตามเงื่อนไขที่กำหนดไว้ในเอกสารเชิญชวน

(๔) การยื่นข้อเสนอของกิจกรรมร่วมคำ

(๔.๑) กรณีที่ข้อตกลงฯ กำหนดให้มีการมอบหมายผู้เข้าร่วมคำรายใดราย หนึ่ง เป็นผู้ยื่นข้อเสนอในนามกิจกรรมร่วมคำ การยื่นข้อเสนอดังกล่าวไม่ต้องมีหนังสือมอบอำนาจ

สำหรับข้อตกลงฯ ที่ไม่ได้กำหนดให้ผู้เข้าร่วมคำรายใดเป็นผู้ยื่นข้อเสนอ ผู้เข้าร่วมคำทุกรายจะต้องลงลายมือชื่อในหนังสือมอบอำนาจให้ผู้เข้าร่วมคำรายใดรายหนึ่งเป็นผู้ยื่นข้อเสนอใน นามกิจกรรมร่วมคำ

(๔.๒) การยื่นข้อเสนอด้วยวิธีประกวดราคาอิเล็กทรอนิกส์ (e - bidding) ให้ผู้ เข้าร่วมคำที่ได้รับมอบหมายหรือมอบอำนาจตามข้อ (๔.๑) ดำเนินการซื้อเอกสารประกวดราคาอิเล็กทรอนิกส์ กรณีที่มีการจำหน่ายเอกสารซื้อหรือจ้าง

๒.๑๒ ผู้ยื่นข้อเสนอต้องลงทะเบียนที่มีข้อมูลถูกต้องครบถ้วนในระบบจัดซื้อจัดจ้างภาค รัฐด้วย อิเล็กทรอนิกส์ (Electronic Government Procurement : e-GP) ของกรมบัญชีกลาง

๒.๑๓ ผู้ยื่นข้อเสนอต้องมีโรงงานผสมแอสฟัลต์คอนกรีต หรือ โรงงานผสมแอสฟัลต์ คอนกรีตแบบเคลื่อนที่ (Mobile Asphalt Concrete Plant) ที่อยู่ในสภาพพร้อมใช้งาน ซึ่งต้องเป็นโรงงานที่ แจ้างเริ่มประกอบกิจการแล้ว และต้องแนบสำเนา ใบอนุญาตประกอบกิจการโรงงาน (แบบ ร.ง.๔) จากกรม โรงงานอุตสาหกรรมของผู้ยื่นข้อเสนอ ทั้งนี้เอกสารดังกล่าวต้องไม่หมดอายุ ถูกยกเลิก ถูกสั่งพักใช้ หรือ เพิกถอน

หรือ ผู้ยื่นข้อเสนอที่ขอใช้ผลิตภัณฑ์จากโรงงานผสมแอสฟัลต์คอนกรีตอื่น ต้องแสดง หลักฐานดังนี้

(ก) เอกสารยินยอมให้ใช้ผลิตภัณฑ์จากผู้ได้รับอนุญาตให้ประกอบกิจการโรงงานผสมแอสฟัลต์คอนกรีต ตามแบบเอกสารแนบท้ายเอกสารประกวดราคาอิเล็กทรอนิกส์

(ข) สำเนาใบอนุญาตประกอบกิจการโรงงาน (แบบ ร.ง.๔) ซึ่งต้องเป็นโรงงานที่แจ้งเริ่มประกอบกิจการแล้ว และอยู่ในสภาพพร้อมใช้งาน จากกรมโรงงานอุตสาหกรรมของผู้ให้ความยินยอมให้ใช้ผลิตภัณฑ์จากโรงงานผสมแอสฟัลต์คอนกรีต ทั้งนี้เอกสารดังกล่าวต้องไม่หมดอายุ ถูกยกเลิก ถูกสั่งพักใช้ หรือเพิกถอน

๒.๑๔ ผู้ยื่นข้อเสนอต้องแสดงแผนที่ที่ตั้งโรงงานผสมแอสฟัลต์คอนกรีต และเส้นทางขนส่งจากโรงงานผสมแอสฟัลต์คอนกรีตถึงกึ่งกลางของโครงการก่อสร้าง โดยระยะทางขนส่งจะต้องไม่เกิน ๑๐๐ กิโลเมตร ตามแบบเอกสารแนบท้ายเอกสารประกวดราคาอิเล็กทรอนิกส์

๒.๑๕ ผู้ยื่นข้อเสนอที่ได้รับการคัดเลือกให้ลงนามในสัญญาต้องใช้วัสดุประเภทวัสดุหรือครุภัณฑ์ที่จะใช้ในงานก่อสร้างเป็นวัสดุที่ผลิตภายในประเทศ โดยต้องใช้ไม่น้อยกว่าร้อยละ ๖๐ ของมูลค่าวัสดุที่จะใช้ในงานก่อสร้างทั้งหมดตามสัญญา และคู่สัญญาต้องใช้เหล็กที่ผลิตภายในประเทศไม่น้อยกว่าร้อยละ ๙๐ ของปริมาณเหล็กที่ต้องใช้ทั้งหมดตามสัญญา

### ๓. หลักฐานการยื่นข้อเสนอ

ผู้ยื่นข้อเสนอจะต้องเสนอเอกสารหลักฐานยื่นมาพร้อมกับการเสนอราคาทางระบบจัดซื้อจัดจ้างภาครัฐด้วยอิเล็กทรอนิกส์ โดยแยกเป็น ๒ ส่วน คือ

#### ๓.๑ ส่วนที่ ๑ อย่างน้อยต้องมีเอกสารดังต่อไปนี้

(๑) ในกรณีผู้ยื่นข้อเสนอเป็นนิติบุคคล

(ก) ห้างหุ้นส่วนสามัญหรือห้างหุ้นส่วนจำกัด ให้ยื่นสำเนาหนังสือรับรองการจดทะเบียนนิติบุคคล บัญชีรายชื่อหุ้นส่วนผู้จัดการ

(ข) บริษัทจำกัดหรือบริษัทมหาชนจำกัด ให้ยื่นสำเนาหนังสือรับรองการจดทะเบียนนิติบุคคล หนังสือบริคณห์สนธิ บัญชีรายชื่อกรรมการผู้จัดการ และบัญชีผู้ถือหุ้นรายใหญ่ (ถ้ามี)

(๒) ในกรณีผู้ยื่นข้อเสนอเป็นบุคคลธรรมดาหรือคณะบุคคลที่มีใช้นิติบุคคล ให้ยื่นสำเนาบัตรประจำตัวประชาชนของผู้ยื่น สำเนาข้อตกลงที่แสดงถึงการเข้าเป็นหุ้นส่วน (ถ้ามี) สำเนาบัตรประจำตัวประชาชนของผู้เป็นหุ้นส่วน หรือสำเนาหนังสือเดินทางของผู้เป็นหุ้นส่วนที่มีได้ถือสัญชาติไทย

(๓) ในกรณีผู้ยื่นข้อเสนอเป็นผู้ยื่นข้อเสนอร่วมกันในฐานะเป็นผู้ร่วมค้า ให้ยื่นสำเนาสัญญาของการเข้าร่วมค้า และเอกสารตามที่ระบุไว้ใน (๑) หรือ (๒) ของผู้ร่วมค้า แล้วแต่กรณี

(๔) สำเนาใบทะเบียนพาณิชย์

(๕) สำเนาใบทะเบียนภาษีมูลค่าเพิ่ม

(๖) บัญชีเอกสารส่วนที่ ๑ ทั้งหมดที่ได้ยื่นพร้อมกับการเสนอราคาทางระบบจัดซื้อจัดจ้างภาครัฐด้วยอิเล็กทรอนิกส์ ตามแบบในข้อ ๑.๗ (๑) โดยไม่ต้องแนบในรูปแบบ PDF File (Portable Document Format)

ทั้งนี้ เมื่อผู้ยื่นข้อเสนอดำเนินการแนบไฟล์เอกสารตามบัญชีเอกสารส่วนที่ ๑ ครบถ้วน ถูกต้องแล้ว ระบบจัดซื้อจัดจ้างภาครัฐด้วยอิเล็กทรอนิกส์จะสร้างบัญชีเอกสารส่วนที่ ๑ ตามแบบ ในข้อ ๑.๗ (๑) ให้โดยผู้ยื่นข้อเสนอไม่ต้องแนบบัญชีเอกสารส่วนที่ ๑ ดังกล่าวในรูปแบบ PDF File (Portable Document Format)

๓.๒ ส่วนที่ ๒ อย่างน้อยต้องมีเอกสารดังต่อไปนี้

(๑) หลักประกันการเสนอราคา ตามข้อ ๕  
(๒) สำเนาหลักฐานการขึ้นทะเบียนงานก่อสร้างสาขางานก่อสร้างทาง ไม่น้อยกว่าชั้น ๖ ประเภทหลักเกณฑ์เฉพาะอื่น ๆ ไว้กับกรมบัญชีกลาง และไม่ขาดคุณสมบัติตามเงื่อนไขในการ จดทะเบียนผู้รับเหมา

(๓) ผู้ยื่นข้อเสนอต้องมีโรงงานผสมแอสฟัลต์คอนกรีต หรือ โรงงานผสม แอสฟัลต์คอนกรีตแบบเคลื่อนที่ (Mobile Asphalt Concrete Plant) ที่อยู่ในสภาพพร้อมใช้งาน ซึ่งต้องเป็น โรงงานที่แจ้งเริ่มประกอบกิจการแล้ว และต้องแนบสำเนา ใบอนุญาตประกอบกิจการโรงงาน (แบบ ร.ง.๔) จากกรมโรงงานอุตสาหกรรมของผู้ยื่นข้อเสนอ ทั้งนี้เอกสารดังกล่าวต้องไม่หมดอายุ ถูกยกเลิก ถูกสั่งพักใช้ หรือเพิกถอน

หรือ ผู้ยื่นข้อเสนอที่ขอใช้ผลิตภัณฑ์จากโรงงานผสมแอสฟัลต์คอนกรีตอื่น ต้องแสดง หลักฐานดังนี้

(ก) เอกสารยินยอมให้ใช้ผลิตภัณฑ์จากผู้ได้รับอนุญาตให้ประกอบกิจการโรงงานผสม แอสฟัลต์คอนกรีต ตามแบบเอกสารแนบท้ายเอกสารประกวดราคาอิเล็กทรอนิกส์

(ข) สำเนาใบอนุญาตประกอบกิจการโรงงาน (แบบ ร.ง.๔) ซึ่งต้องเป็นโรงงานที่แจ้งเริ่ม ประกอบกิจการแล้ว และอยู่ในสภาพพร้อมใช้งาน จากกรมโรงงานอุตสาหกรรมของผู้ให้ความยินยอมให้ใช้ ผลิตภัณฑ์จากโรงงานผสมแอสฟัลต์คอนกรีต ทั้งนี้เอกสารดังกล่าวต้องไม่หมดอายุ ถูกยกเลิก ถูกสั่งพักใช้ หรือ เพิกถอน

(๔) ผู้ยื่นข้อเสนอต้องแสดงแผนที่ที่ตั้งโรงงานผสมแอสฟัลต์คอนกรีต และ เส้นทางขนส่งจากโรงงานผสมแอสฟัลต์คอนกรีตถึงกึ่งกลางของโครงการก่อสร้าง โดยระยะทางขนส่งจะต้องไม่ เกิน ๑๐๐ กิโลเมตร ตามแบบเอกสารแนบท้ายเอกสารประกวดราคาอิเล็กทรอนิกส์

(๕) สำเนาใบขึ้นทะเบียนผู้ประกอบการวิสาหกิจขนาดกลางและขนาดย่อม (SMEs) (ถ้ามี)

(๖) บัญชีเอกสารส่วนที่ ๒ ทั้งหมดที่ได้ยื่นพร้อมกับการเสนอราคาทางระบบจัด ซื้อจัดจ้างภาครัฐด้วยอิเล็กทรอนิกส์ตามแบบในข้อ ๑.๗ (๒) โดยไม่ต้องแนบในรูปแบบ PDF File (Portable Document Format)

ทั้งนี้ เมื่อผู้ยื่นข้อเสนอดำเนินการแนบไฟล์เอกสารตามบัญชีเอกสารส่วนที่ ๒ ครบถ้วน ถูกต้องแล้ว ระบบจัดซื้อจัดจ้างภาครัฐด้วยอิเล็กทรอนิกส์จะสร้างบัญชีเอกสารส่วนที่ ๒ ตามแบบใน ข้อ ๑.๗ (๒) ให้โดยผู้ยื่นข้อเสนอไม่ต้องแนบบัญชีเอกสารส่วนที่ ๒ ดังกล่าวในรูปแบบ PDF File (Portable Document Format)

#### ๔. การเสนอราคา

๔.๑ ผู้ยื่นข้อเสนอต้องยื่นข้อเสนอ และเสนอราคาทางระบบจัดซื้อจัดจ้างภาครัฐด้วย อิเล็กทรอนิกส์ตามที่กำหนดไว้ในเอกสารประกวดราคาอิเล็กทรอนิกส์นี้ โดยไม่มีเงื่อนไขใดๆ ทั้งสิ้น และจะต้อง กรอกข้อความให้ถูกต้องครบถ้วน พร้อมทั้งหลักฐานแสดงตัวตนและทำการยืนยันตัวตนของผู้ยื่นข้อเสนอ โดย ไม่ต้องแนบใบเสนอราคาในรูปแบบ PDF File (Portable Document Format)

๔.๒ ผู้ยื่นข้อเสนอจะต้องกรอกรายละเอียดการเสนอราคาในใบเสนอราคาตาม ข้อ ๑.๒ ให้ครบถ้วน โดยไม่ต้องยื่น ใบแจ้งปริมาณงานและราคาและใบบัญชีรายการก่อสร้าง ในรูปแบบ PDF File (Portable Document Format)

ในการเสนอราคาให้เสนอราคาเป็นเงินบาทและเสนอราคาได้เพียงครั้งเดียวและ ราคาเดียว โดยเสนอราคารวม หรือราคาต่อหน่วย หรือราคาต่อรายการ ตามเงื่อนไขที่ระบุไว้ตามข้อ ๖.๒ ให้ถูก ต้อง ทั้งนี้ ราคารวมที่เสนอจะต้องตรงกันทั้งตัวเลขและตัวหนังสือ ถ้าตัวเลขและตัวหนังสือไม่ตรงกัน ให้ถือตัว หนังสือเป็นสำคัญ โดยคิดราคารวมทั้งสิ้นซึ่งรวมค่าภาษีมูลค่าเพิ่ม ภาษีอากรอื่น และค่าใช้จ่ายที่ปวงไว้แล้ว

ราคาที่เสนอจะต้องเสนอกำหนดยื่นราคาไม่น้อยกว่า ๑๒๐ วัน ตั้งแต่วันเสนอ ราคาโดยภายในกำหนดยื่นราคา ผู้ยื่นข้อเสนอต้องรับผิดชอบราคาที่ตนได้เสนอไว้และจะถอนการเสนอราคา มิได้

๔.๓ ผู้ยื่นข้อเสนอจะต้องเสนอกำหนดเวลาดำเนินการก่อสร้างแล้วเสร็จไม่เกิน ๑๕๐ วัน นับถัดจากวันลงนามในสัญญาจ้างก่อสร้าง

๔.๔ ก่อนเสนอราคา ผู้ยื่นข้อเสนอควรตรวจดูร่างสัญญา แบบรูปและรายการ ละเอียด และขอบเขตของงาน ฯลฯ ให้ถี่ถ้วนและเข้าใจเอกสารประกวดราคาอิเล็กทรอนิกส์ทั้งหมดเสียก่อนที่ จะตกลงยื่นข้อเสนอตามเงื่อนไขในเอกสารประกวดราคาอิเล็กทรอนิกส์

๔.๕ ผู้ยื่นข้อเสนอต้องยื่นข้อเสนอและเสนอราคาทางระบบจัดซื้อจัดจ้างภาครัฐ ด้วย อิเล็กทรอนิกส์ในวันที่ ๕ มิถุนายน ๒๕๖๔ ระหว่างเวลา ๐๙.๐๐ น. ถึง ๑๒.๐๐ น. และเวลาในการ เสนอราคาให้ถือตามเวลาของระบบจัดซื้อจัดจ้างภาครัฐด้วยอิเล็กทรอนิกส์เป็นเกณฑ์

เมื่อพ้นกำหนดเวลายื่นข้อเสนอและเสนอราคาแล้ว จะไม่รับเอกสารการยื่นข้อ เสนอ และการเสนอราคาใดๆ โดยเด็ดขาด

๔.๖ ผู้ยื่นข้อเสนอต้องจัดทำเอกสารสำหรับการเสนอราคาในรูปแบบ ไฟล์เอกสาร ประเภท PDF File (Portable Document Format) โดยผู้ยื่นข้อเสนอต้องเป็นผู้รับผิดชอบตรวจสอบความครบถ้วน ถูกต้อง และชัดเจนของเอกสาร PDF File ก่อนที่จะยืนยันการเสนอราคา แล้วจึงส่งข้อมูล (Upload) เพื่อเป็นการเสนอราคาให้แก่กรม ผ่านทางระบบจัดซื้อจัดจ้างภาครัฐด้วยอิเล็กทรอนิกส์

๔.๗ คณะกรรมการพิจารณาผลการประกวดราคาอิเล็กทรอนิกส์จะดำเนินการตรวจสอบ คุณสมบัติของผู้ยื่นข้อเสนอแต่ละรายว่า เป็นผู้ยื่นข้อเสนอที่มีผลประโยชน์ร่วมกันกับผู้ยื่นข้อเสนอรายอื่น ตามข้อ ๑.๖ (๑) หรือไม่ หากปรากฏว่าผู้ยื่นข้อเสนอรายใดเป็นผู้ยื่นข้อเสนอที่มีผลประโยชน์ร่วมกันกับผู้ยื่นข้อเสนอรายอื่น คณะกรรมการพิจารณาผลฯ จะตัดรายชื่อผู้ยื่นข้อเสนอราคาที่มีผลประโยชน์ร่วมกันนั้นออกจากการเป็นผู้ยื่นข้อเสนอ

หากปรากฏต่อคณะกรรมการพิจารณาผลฯ ว่า ก่อนหรือในขณะที่มีการพิจารณาข้อเสนอ มีผู้ยื่นข้อเสนอรายใดกระทำการอันเป็นการขัดขวางการแข่งขันอย่างเป็นธรรมตาม ข้อ ๑.๖ (๒) และคณะกรรมการพิจารณาผลฯ เชื่อว่ามีการกระทำอันเป็นการขัดขวางการแข่งขันอย่างเป็นธรรม คณะกรรมการพิจารณาผลฯ จะตัดรายชื่อผู้ยื่นข้อเสนอรายนั้นออกจากการเป็นผู้ยื่นข้อเสนอ และกรม จะพิจารณาลงโทษผู้ยื่นข้อเสนอดังกล่าวเป็นผู้ทำงาน เว้นแต่ กรม จะพิจารณาเห็นว่า ผู้ยื่นข้อเสนอรายนั้น มิใช่เป็นผู้ริเริ่มให้มีการกระทำดังกล่าวและได้ให้ความร่วมมือเป็นประโยชน์ต่อการพิจารณาของกรม

๔.๘ ผู้ยื่นข้อเสนอจะต้องปฏิบัติ ดังนี้

- (๑) ปฏิบัติตามเงื่อนไขที่ระบุไว้ในเอกสารประกวดราคาอิเล็กทรอนิกส์
- (๒) ราคาที่เสนอจะต้องเป็นราคาที่รวมภาษีมูลค่าเพิ่ม และภาษีอื่นๆ (ถ้ามี) รวมค่าใช้จ่ายทั้งปวงไว้ด้วยแล้ว
- (๓) ผู้ยื่นข้อเสนอจะต้องลงทะเบียนเพื่อเข้าสู่กระบวนการเสนอราคา ตามวัน เวลา ที่กำหนด
- (๔) ผู้ยื่นข้อเสนอจะถอนการเสนอราคาที่เสนอแล้วไม่ได้
- (๕) ผู้ยื่นข้อเสนอต้องศึกษาและทำความเข้าใจในระบบและวิธีการเสนอราคา ด้วยวิธีประกวดราคาอิเล็กทรอนิกส์ ของกรมบัญชีกลางที่แสดงไว้ในเว็บไซต์ [www.gprocurement.go.th](http://www.gprocurement.go.th)

๔.๙ ผู้ยื่นข้อเสนอที่เป็นผู้ชนะการเสนอราคาต้องจัดทำแผนการใช้พัสดุที่ผลิตภายในประเทศและแผนการใช้เหล็กที่ผลิตในประเทศ โดยยื่นให้หน่วยงานของรัฐภายใน ๖๐ วัน นับถัดจากวันลงนามในสัญญา เว้นแต่กรณีที่ระยะเวลาดำเนินการตามสัญญาไม่เกิน ๖๐ วัน

๔.๑๐ คู่สัญญาต้องจัดทำแผนการทำงานมาให้ภายใน ๓ วัน นับถัดจากวันลงนามในสัญญา เว้นแต่เป็นกรณีสัญญาที่มีอายุไม่เกิน ๙๐ วัน หรือกรณีการจ้างก่อสร้างซึ่งสัญญาหรือบันทึกข้อตกลงเป็นหนังสือที่มีวงเงินไม่เกิน ๕๐๐,๐๐๐ บาท ทั้งนี้ แผนการทำงานดังกล่าวให้ถือเป็นเอกสารส่วนหนึ่งของสัญญา

## ๕. หลักประกันการเสนอราคา

ผู้ยื่นข้อเสนอต้องวางหลักประกันการเสนอราคาพร้อมกับการเสนอราคาทางระบบการ จัดซื้อจัดจ้างภาครัฐด้วยอิเล็กทรอนิกส์ โดยใช้หลักประกันอย่างหนึ่งอย่างใดดังต่อไปนี้ จำนวน ๔๙๐,๐๐๐.๐๐ บาท (สี่แสนเก้าหมื่นบาทถ้วน)

๕.๑ เงินสด

๕.๒ หนังสือค้ำประกันอิเล็กทรอนิกส์ของธนาคารภายในประเทศตามแบบที่คณะกรรมการนโยบายกำหนด

๕.๓ พันธบัตรรัฐบาลไทย

๕.๔ หนังสือค้ำประกันของบริษัทเงินทุนหรือบริษัทเงินทุนหลักทรัพย์ที่ได้รับอนุญาตให้ ประกอบกิจการเงินทุนเพื่อการพาณิชย์และประกอบธุรกิจค้ำประกันตามประกาศของธนาคารแห่งประเทศไทย ตามรายชื่อบริษัทเงินทุนที่ธนาคารแห่งประเทศไทยแจ้งเวียนให้ทราบ โดยอนุโลมให้ใช้ตามตัวอย่างหนังสือค้ำประกันของธนาคารที่คณะกรรมการนโยบายกำหนด

กรณีที่ยื่นข้อเสนอ นำพันธบัตรรัฐบาลไทยหรือหนังสือค้ำประกันของบริษัทเงินทุนหรือบริษัทเงินทุนหลักทรัพย์ มาวางเป็นหลักประกันการเสนอราคาจะต้องส่งต้นฉบับเอกสารดังกล่าวมาให้กรมตรวจสอบความถูกต้องในวันที่ ๑๐ มิถุนายน ๒๕๖๙ ระหว่างเวลา ๐๘.๓๐ น. ถึง ๑๖.๓๐ น.

กรณีที่ยื่นข้อเสนอ ประสงค์จะวางหลักประกันการเสนอราคาเป็นเงินสด ให้ผู้ยื่นข้อเสนอ ดำเนินการชำระเงินผ่านช่องทางการชำระเงิน ดังนี้

ผ่านบริการรับชำระเงิน (Bill Payment) ผ่านระบบ KTB Corporate Online ตามใบแจ้งการชำระเงิน ที่แนบมาพร้อมกับเอกสารเชิญชวนนี้

และส่งหลักฐานการชำระเงินกับธนาคาร พร้อมทั้งแบบแจ้งความประสงค์ชำระเงินค่าหลักประกันการเสนอราคา (เฉพาะกรณีที่มีหลักประกันการเสนอราคาหลายรายการพิจารณา) มาให้ กรมตรวจสอบความถูกต้อง โดยยื่นมาพร้อมกับการยื่นข้อเสนอผ่านระบบ e-GP โดยการชำระเงินและส่งหลักฐานการชำระเงินให้ดำเนินการในวันและเวลาที่หน่วยงานของรัฐกำหนดให้เป็นวันและเวลาเสนอราคาเท่านั้น

กรณีที่ยื่นข้อเสนอที่ยื่นข้อเสนอในรูปแบบของ "กิจการร่วมค้า" ประสงค์จะใช้หนังสือค้ำประกันอิเล็กทรอนิกส์ของธนาคารในประเทศเป็นหลักประกันการเสนอราคาให้ระบุชื่อผู้เข้าร่วมค้ารายที่สัญญาร่วมค้ากำหนดให้เป็นผู้เข้ายื่นข้อเสนอกับหน่วยงานของรัฐเป็นผู้ยื่นข้อเสนอ

หลักประกันการเสนอราคาตามข้อนี้ กรมจะคืนให้ผู้ยื่นข้อเสนอหรือผู้ค้ำประกันภายใน ๑๕ วัน นับถัดจากวันที่กรมได้พิจารณาเห็นชอบรายงานผลคัดเลือกผู้ชนะการประกวดราคาเรียบร้อยแล้ว เว้นแต่ผู้ยื่นข้อเสนอรายที่คัดเลือกไว้ซึ่งเสนอราคาต่ำสุดหรือได้คะแนนรวมสูงสุดไม่เกิน ๓ ราย ให้คืนได้ต่อเมื่อได้ทำสัญญาหรือข้อตกลง หรือผู้ยื่นข้อเสนอได้พ้นจากข้อผูกพันแล้ว

การคืนหลักประกันการเสนอราคา ไม่ว่าในกรณีใด ๆ จะคืนให้โดยไม่มีดอกเบี้ย

## ๖. หลักเกณฑ์และสิทธิในการพิจารณา

๖.๑ ในการพิจารณาผลการยื่นข้อเสนอประกวดราคาอิเล็กทรอนิกส์ครั้งนี้ กรมจะพิจารณาตัดสินโดยใช้ หลักเกณฑ์ราคา

### ๖.๒ การพิจารณาผู้ชนะการยื่นข้อเสนอ

กรณีใช้หลักเกณฑ์ราคาในการพิจารณาผู้ชนะการยื่นข้อเสนอ กรม จะพิจารณาจาก ราคารวม

๖.๓ หากผู้ยื่นข้อเสนอรายใดมีคุณสมบัติไม่ถูกต้องตามข้อ ๒ หรือยื่นหลักฐานการยื่นข้อเสนอไม่ถูกต้อง หรือไม่ครบถ้วนตามข้อ ๓ หรือยื่นข้อเสนอไม่ถูกต้องตามข้อ ๔ คณะกรรมการพิจารณาผลฯ จะไม่รับพิจารณาข้อเสนอของผู้ยื่นข้อเสนอรายนั้น เว้นแต่ ผู้ยื่นข้อเสนอรายใดเสนอเอกสารทางเทคนิคหรือ

แบบรูปและรายการละเอียดและขอบเขตของงานที่จะจ้างไม่ครบถ้วน หรือเสนอรายละเอียดแตกต่างไปจากเงื่อนไขที่กรมกำหนดไว้ในประกาศและเอกสารประกวดราคาอิเล็กทรอนิกส์ ในส่วนที่มีใช้สาระสำคัญและความแตกต่างนั้น ไม่มีผลทำให้เกิดการได้เปรียบเสียเปรียบ ต่อผู้ยื่นข้อเสนอรายอื่น หรือเป็นการผิดพลาดเล็กน้อย คณะกรรมการพิจารณาผลฯ อาจพิจารณาผ่อนปรนการตัดสิทธิ ผู้ยื่นข้อเสนอรายนั้น

๖.๔ กรมสงวนสิทธิไม่พิจารณาข้อเสนอของผู้ยื่นข้อเสนอโดยไม่มี การผ่อนผัน ในกรณีดังต่อไปนี้

(๑) ไม่กรอกชื่อผู้ยื่นข้อเสนอในการเสนอราคาทางระบบจัดซื้อจัดจ้าง ด้วยอิเล็กทรอนิกส์

(๒) เสนอรายละเอียดแตกต่างไปจากเงื่อนไขที่กำหนดในเอกสารประกวดราคา อิเล็กทรอนิกส์ที่เป็นสาระสำคัญ หรือมีผลทำให้เกิดความได้เปรียบเสียเปรียบแก่ผู้ยื่นข้อเสนอรายอื่น

๖.๕ ในการตัดสินการประกวดราคาอิเล็กทรอนิกส์หรือในการทำสัญญา คณะกรรมการพิจารณาผลฯ หรือกรม มีสิทธิให้ผู้ยื่นข้อเสนอชี้แจงข้อเท็จจริงเกี่ยวกับสภาพ ฐานะ หรือข้อเท็จจริงอื่นใดที่เกี่ยวข้องกับผู้ยื่นข้อเสนอเพิ่มเติมได้ กรมมีสิทธิที่จะไม่รับข้อเสนอ ไม่รับราคา หรือไม่ทำสัญญา หากข้อเท็จจริงดังกล่าวไม่เหมาะสมหรือไม่ถูกต้อง

๖.๖ กรมทรงไว้ซึ่งสิทธิที่จะไม่รับราคาต่ำสุด หรือราคาหนึ่งราคาใด หรือราคาที่เสนอทั้งหมดก็ได้ และอาจพิจารณาเลือกจ้างก่อสร้างในจำนวน หรือขนาด หรือเฉพาะรายการหนึ่งรายการใด หรืออาจจะยกเลิก การประกวดราคาอิเล็กทรอนิกส์โดยไม่พิจารณาจัดจ้างก่อสร้างเลยก็ได้ สุดแต่จะพิจารณา ทั้งนี้เพื่อประโยชน์ของทางราชการเป็นสำคัญ และให้ถือว่าการตัดสินของ กรมเป็นเด็ดขาด ผู้ยื่นข้อเสนอจะเรียกร้องค่าใช้จ่าย หรือค่าเสียหายใดๆ มิได้ รวมทั้ง กรมจะพิจารณายกเลิกการประกวดราคาอิเล็กทรอนิกส์และลงโทษผู้ยื่นข้อเสนอเป็นผู้จ้างงาน ไม่ว่าจะเป็นผู้ยื่นข้อเสนอที่ได้รับการคัดเลือกหรือไม่ก็ตาม หากมีเหตุที่เชื่อถือได้ว่ายื่นข้อเสนอกระทำการโดยไม่สุจริต เช่น การเสนอเอกสารอันเป็นเท็จ หรือใช้ข้อมูลคลาดเคลื่อน หรือ นิตินุคคลอื่นมาเสนอราคาแทน เป็นต้น

ในกรณีที่ผู้ยื่นข้อเสนอรายที่เสนอราคาต่ำสุด เสนอราคาต่ำจนคาดหมายได้ว่าไม่อาจดำเนินงานตามเอกสารประกวดราคาอิเล็กทรอนิกส์ได้ ในกรณีที่ระหว่างระยะเวลาตามสัญญาจนถึงวันที่ผู้ว่าจ้างได้ตรวจรับงานครั้งสุดท้ายได้เกิดความเสียหายอย่างร้ายแรงจากหรือแก่งานก่อสร้างถึงขนาดที่ก่อให้เกิดอันตรายต่อชีวิตหรือทรัพย์สินของประชาชนอันเนื่องมาจากการกระทำหรือละเว้นการกระทำใด ๆ ของผู้รับจ้าง ภายในระยะเวลา ๒ ปี นับตั้งแต่วันที่เกิดเหตุจนถึงวันยื่นข้อเสนอ คณะกรรมการพิจารณาผลฯ หรือกรม จะให้ผู้ยื่นข้อเสนอชี้แจงและแสดงหลักฐานที่ทำให้เชื่อได้ว่า ผู้ยื่นข้อเสนอสามารถดำเนินการตามเอกสารประกวดราคาอิเล็กทรอนิกส์ให้เสร็จสมบูรณ์ หากคำชี้แจงไม่เป็นที่รับฟังได้ กรม มีสิทธิที่จะไม่รับข้อเสนอหรือไม่รับราคาของผู้ยื่นข้อเสนอรายนั้น ทั้งนี้ ผู้ยื่นข้อเสนอดังกล่าวไม่มีสิทธิเรียกร้องค่าใช้จ่ายหรือค่าเสียหายใดๆ จากกรม

๖.๗ ก่อนลงนามในสัญญา กรม อาจประกาศยกเลิกการประกวดราคาอิเล็กทรอนิกส์ หากปรากฏว่ามีการกระทำที่เข้าลักษณะผู้ยื่นข้อเสนอที่ชนะการประกวดราคาหรือที่ได้รับการคัดเลือกมีผลประโยชน์ร่วมกัน หรือมีส่วนได้เสียกับผู้ยื่นข้อเสนอรายอื่น หรือขัดขวางการแข่งขันอย่างเป็นธรรม หรือสมยอมกันกับผู้ยื่นข้อเสนอรายอื่น หรือเจ้าหน้าที่ในการเสนอราคา หรือถือว่ากระทำการทุจริตอื่นใดในการเสนอราคา

๖.๘ หากผู้ยื่นข้อเสนอซึ่งเป็นผู้ประกอบการ SMEs เสนอราคาสูงกว่าราคาต่ำสุดของผู้ยื่นข้อเสนอรายอื่นที่ไม่เกินร้อยละ ๑๐ ให้จัดซื้อจัดจ้างกับผู้ประกอบการ SMEs ดังกล่าว โดยจัดเรียงลำดับผู้ยื่นข้อเสนอซึ่งเป็นผู้ประกอบการ SMEs ซึ่งเสนอราคาสูงกว่าราคาต่ำสุดของผู้ยื่นข้อเสนอรายอื่นไม่เกินร้อยละ ๑๐ ที่จะเรียกมาทำสัญญาไม่เกิน ๓ ราย

ผู้ยื่นข้อเสนอที่เป็นกิจการร่วมค้าที่จะได้สิทธิตามวรรคหนึ่ง ผู้เข้าร่วมค้าทุกราย จะต้องเป็นผู้ประกอบการ SMEs

ทั้งนี้ ผู้ประกอบการ SMEs ที่จะได้แต้มต่อด้านราคาตามวรรคหนึ่ง จะต้องมีความเสี่ยงสัญญาสะสมตามปีปฏิทินรวมกับราคาที่เสนอในครั้งนี้แล้ว มีมูลค่ารวมกันไม่เกินมูลค่าของรายได้ตามขนาดที่ขึ้นทะเบียนไว้กับ สสว.

๖.๙ หากผู้ยื่นข้อเสนอซึ่งมิใช่ผู้ประกอบการ SMEs แต่เป็นบุคคลธรรมดาที่ถือสัญชาติไทยหรือนิติบุคคลที่จัดตั้งขึ้นตามกฎหมายไทยเสนอราคาสูงกว่าราคาต่ำสุดของผู้ยื่นข้อเสนอซึ่งเป็นผู้ประกอบการธรรมดาที่มีได้ถือสัญชาติไทยหรือนิติบุคคลที่จัดตั้งขึ้นตามกฎหมายของต่างประเทศไม่เกินร้อยละ ๓ ให้จัดซื้อจัดจ้างกับบุคคลธรรมดาที่ถือสัญชาติไทยหรือนิติบุคคลที่จัดตั้งขึ้นตามกฎหมายไทยดังกล่าว

ผู้ยื่นข้อเสนอที่เป็นกิจการร่วมค้าที่จะได้สิทธิตามวรรคหนึ่ง ผู้เข้าร่วมค้าทุกราย จะต้องเป็นบุคคลธรรมดาที่ถือสัญชาติไทยหรือนิติบุคคลที่จัดตั้งขึ้นตามกฎหมายไทย

## ๗. การทำสัญญาจ้างก่อสร้าง

ผู้ชนะการประกวดราคาอิเล็กทรอนิกส์จะต้องทำสัญญาจ้างตามแบบสัญญา ดังระบุในข้อ ๑.๓ หรือทำข้อตกลงเป็นหนังสือกับกรม ภายใน ๗ วัน นับถัดจากวันที่ได้รับแจ้ง และจะต้องวางหลักประกันสัญญาเป็นจำนวนเงินเท่ากับร้อยละ ๕ ของราคาค่าจ้างที่ประกวดราคาอิเล็กทรอนิกส์ ให้กรมยึดถือไว้ในขณะทำสัญญาโดยให้หลักประกันอย่างหนึ่งอย่างใด ดังต่อไปนี้

๗.๑ เงินสด

๗.๒ เช็คหรือตราพท์ที่ธนาคารเซ็นส่งจ่าย ซึ่งเป็นเช็คหรือตราพท์ลงวันที่ที่ใช้เช็คหรือตราพท์นั้น ชำระต่อเจ้าหน้าที่ในวันทำสัญญา หรือก่อนวันนั้นไม่เกิน ๓ วันทำการ

๗.๓ หนังสือค้ำประกันของธนาคารภายในประเทศ ตามตัวอย่างที่คณะกรรมการนโยบายกำหนด ดังระบุในข้อ ๑.๔ (๒) หรือจะเป็นหนังสือค้ำประกันอิเล็กทรอนิกส์ตามวิธีการที่กรมบัญชีกลางกำหนด

๗.๔ หนังสือค้ำประกันของบริษัทเงินทุน หรือบริษัทเงินทุนหลักทรัพย์ที่ได้รับอนุญาต ให้ประกอบกิจการเงินทุนเพื่อการพาณิชย์และประกอบธุรกิจค้ำประกันตามประกาศของธนาคารแห่งประเทศไทย ตามรายชื่อบริษัทเงินทุนที่ธนาคารแห่งประเทศไทยแจ้งเวียนให้ทราบ โดยอนุโลมให้ใช้ตามตัวอย่าง

หนังสือค้ำประกันของธนาคารที่คณะกรรมการนโยบายกำหนด ดังระบุในข้อ ๑.๔ (๒)

๗.๕ พันธบัตรรัฐบาลไทย

หลักประกันนี้จะคืนให้ โดยไม่มีดอกเบี้ยภายใน ๑๕ วันนับถัดจากวันที่ผู้ชนะการประกวดราคาอิเล็กทรอนิกส์ (ผู้รับจ้าง) พ้นจากข้อผูกพันตามสัญญาจ้างแล้ว

๘. ค่าจ้างและการจ่ายเงิน

กรมจะจ่ายค่าจ้างต่อหน่วยของงานแต่ละรายการที่ได้ทำสำเร็จจริงตามราคาต่อหน่วย ที่กำหนดไว้ในใบแจ้งปริมาณงานและราคา นอกจากในกรณีต่อไปนี้

(๑) เมื่อปริมาณงานที่ทำเสร็จจริงในส่วนของที่เกินกว่าร้อยละ ๑๒๕ (หนึ่งร้อยยี่สิบห้า) แต่ไม่เกินร้อยละ ๑๕๐ (หนึ่งร้อยห้าสิบ) ของปริมาณงานที่กำหนดไว้ในสัญญาหรือใบแจ้งปริมาณงานและราคา จะจ่ายให้อัตราร้อยละ ๙๐ (เก้าสิบ) ของราคาต่อหน่วยตามสัญญา

(๒) เมื่อปริมาณงานที่ทำเสร็จจริงในส่วนของที่เกินกว่าร้อยละ ๑๕๐ (หนึ่งร้อยห้าสิบ) ของปริมาณงานที่กำหนดไว้ในสัญญาหรือใบแจ้งปริมาณงานและราคา จะจ่ายให้อัตราร้อยละ ๘๓ (แปดสิบสาม) ของราคาต่อหน่วยตามสัญญา

(๓) เมื่อปริมาณงานที่ทำเสร็จจริงน้อยกว่าร้อยละ ๗๕ (เจ็ดสิบห้า) ของปริมาณงานที่กำหนดไว้ในสัญญาหรือใบแจ้งปริมาณงานและราคา จะจ่ายให้ตามราคาต่อหน่วยในสัญญา และจะจ่ายเพิ่มชดเชยเป็นค่า overhead และ mobilization สำหรับงานรายการนั้น ในอัตราร้อยละ ๑๗ (สิบเจ็ด) ของผลต่างระหว่างปริมาณงานทั้งหมดของงานรายการนั้นตามสัญญาโดยประมาณ กับปริมาณงานที่ทำเสร็จจริงคุณด้วยราคาต่อหน่วยตามสัญญา ทั้งนี้ การจ่ายเงินเพิ่มชดเชยเป็นค่า Overhead และ Mobilization ดังกล่าว ผู้ว่าจ้างจะจ่ายให้แก่ผู้รับจ้างในงวดสุดท้ายของการจ่ายเงินค่างานตามสัญญา

(๔) กรมจะจ่ายเงินที่เพิ่มขึ้นตาม (๑) และ (๒) ดังกล่าวข้างต้น ในงวดสุดท้ายของการจ่ายเงิน หรือก่อนงวดสุดท้ายของการจ่ายเงิน ตามที่กรมจะพิจารณาตามที่เห็นสมควร เว้นแต่กรณีที่กรมพิจารณาเห็นว่าปริมาณงานที่ทำเสร็จจริงดังกล่าว มิได้มีส่วนเกี่ยวข้องกับงานอื่นที่เหลือ อีกทั้งงานที่เหลืออยู่ก็มิได้มีผลกระทบต่อกรจ่ายเงินค่างานที่แล้วเสร็จจริงในงวดดังกล่าว ทั้งนี้ กรม อาจจ่ายเงินที่เพิ่มขึ้นให้แก่ผู้รับจ้างพร้อมกับการจ่ายเงินค่างานงวดนั้น ๆ และการพิจารณาว่างานใดอยู่ในหลักเกณฑ์ดังกล่าวหรือไม่เป็นดุลพินิจโดยเด็ดขาดของกรม

กรมจะจ่ายเงินค่าจ้างให้แก่ผู้รับจ้างเป็นรายเดือนตามเนื้องานที่ทำเสร็จจริงเมื่อกรมหรือเจ้าหน้าที่ของ กรม ได้ทำการตรวจสอบผลงานที่ทำเสร็จแล้ว และปรากฏว่าเป็นที่พอใจตรงตามข้อกำหนดแห่งสัญญาทุกประการ กรม จะออกหนังสือรับรองการรับมอบงานนั้นไว้แก่ผู้รับจ้าง

การจ่ายเงินงวดสุดท้ายจะจ่ายให้เมื่องานทั้งหมดตามสัญญาได้แล้วเสร็จทุก

ประการ

## ๙. อัตราค่าปรับ

ค่าปรับตามสัญญาจ้างแนบท้ายเอกสารประกวดราคาอิเล็กทรอนิกส์นี้ หรือข้อตกลงจ้าง เป็นหนังสือจะกำหนด ดังนี้

๙.๑ กรณีที่ผู้รับจ้างนำงานที่รับจ้างไปจ้างช่วงให้ผู้อื่นทำอีกทอดหนึ่งโดยไม่ได้รับ อนุญาตจากกรม จะกำหนดค่าปรับสำหรับการฝ่าฝืนดังกล่าวเป็นจำนวนร้อยละ ๑๐ ของวงเงินของงานจ้างช่วง นั้น

๙.๒ กรณีที่ผู้รับจ้างปฏิบัติผิดสัญญาจ้างก่อสร้าง นอกเหนือจากข้อ ๙.๑ จะกำหนด ค่าปรับเป็นรายวันเป็นจำนวนเงินตายตัวในอัตราร้อยละ ๐.๒๕ ของราคางานจ้าง

### ๑๐. การรับประกันความชำรุดบกพร่อง

ผู้ชนะการประกวดราคาอิเล็กทรอนิกส์ซึ่งได้ทำสัญญาจ้าง ตามแบบ ดังระบุในข้อ ๑.๓ หรือข้อตกลงจ้างเป็นหนังสือแล้วแต่กรณี จะต้องรับประกันความชำรุดบกพร่องของงานจ้างที่เกิดขึ้นภายใน ระยะเวลา ไม่น้อยกว่า ๒ ปี นับถัดจากวันที่กรมได้รับมอบงาน โดยต้องบริหารจัดการซ่อมแซมแก้ไขให้ใช้การ ได้ดีดั้งเดิมภายใน ๑๕ วัน นับถัดจากวันที่ได้รับแจ้งความชำรุดบกพร่อง

### ๑๑. การจ่ายเงินล่วงหน้า

ผู้ยื่นข้อเสนอมีสิทธิเสนอขอรับเงินล่วงหน้า ในอัตราไม่เกินร้อยละ ๑๕ ของราคาค่าจ้าง ทั้งหมด แต่ทั้งนี้จะต้องส่งมอบหลักประกันเงินล่วงหน้า เป็นพันธบัตรรัฐบาลไทย หรือหนังสือค้ำประกันหรือ หนังสือค้ำประกันอิเล็กทรอนิกส์ของธนาคารภายในประเทศ ตามแบบดังระบุในข้อ ๑.๔ (๓) ให้แก่กรมก่อน การรับเงินล่วงหน้านั้น

### ๑๒. การหักเงินประกันผลงาน

ในการจ่ายเงินแต่ละงวด กรมจะหักเงินจำนวนร้อยละ ๑๐ ของเงินที่ต้องจ่ายในงวดนั้น เพื่อเป็น ประกันผลงาน ในกรณีที่เงินประกันผลงานจะต้องถูกหักไว้ทั้งสิ้นไม่ต่ำกว่า ๖ เดือน (สำหรับสัญญาที่เป็นราคาต่อหน่วย) หรือของค่าจ้างทั้งหมด (สำหรับสัญญาที่เป็นราคาเหมารวม) ไม่ต่ำกว่าร้อยละ ๑๐ ของค่า จ้างทั้งหมด ผู้รับจ้างมีสิทธิที่จะขอเงินประกันผลงานคืน โดยผู้รับจ้างจะต้องนำหนังสือค้ำประกันของธนาคาร หรือหนังสือค้ำประกันอิเล็กทรอนิกส์ของธนาคารภายในประเทศตามแบบหนังสือค้ำประกันดังระบุในข้อ ๑.๔ (๔) มาวางไว้ต่อกรม เพื่อเป็นหลักประกันแทน

กรมจะคืนเงินประกันผลงาน และ/หรือหนังสือค้ำประกันของธนาคารดังกล่าวให้แก่ผู้ รับจ้างพร้อมกับการจ่ายค่าจ้างงวดสุดท้าย

### ๑๓. ข้อสงวนสิทธิ์ในการยื่นข้อเสนอและอื่น ๆ

๑๓.๑ เงินค่าจ้างสำหรับงานจ้างครั้งนี้ ได้มาจากเงินงบประมาณประจำปี พ.ศ. ๒๕๖๙ การลงนามในสัญญาจะกระทำต่อเมื่อ กรมได้รับอนุมัติเงิน ค่าก่อสร้างจากเงิน งบประมาณประจำปี พ.ศ. ๒๕๖๙

๑๓.๒ เมื่อกรมได้คัดเลือกผู้ยื่นข้อเสนอรายใดให้เป็นผู้รับจ้าง และได้ตกลงจ้าง ตามการประกวดราคาอิเล็กทรอนิกส์แล้ว ถ้าผู้รับจ้างจะต้องส่งหรือนำสิ่งของมาเพื่องานจ้างดังกล่าวเข้ามาจากต่างประเทศ และของนั้นต้องนำเข้ามาโดยทางเรือในเส้นทางที่มีเรือไทยเดินอยู่ และสามารถให้บริการรับขนได้ตามที่รัฐมนตรีว่าการกระทรวงคมนาคมประกาศกำหนด ผู้ยื่นข้อเสนอซึ่งเป็นผู้รับจ้างจะต้องปฏิบัติตามกฎหมายว่าด้วยการส่งเสริมการพาณิชย์ ดังนี้

(๑) แจกการส่งหรือนำสิ่งของดังกล่าวเข้ามาจากต่างประเทศต่อกรมเจ้าท่า ภายใน ๗ วัน นับตั้งแต่วันที่ผู้รับจ้างส่งหรือซื้อของจากต่างประเทศ เว้นแต่เป็นของที่รัฐมนตรีว่าการกระทรวงคมนาคมประกาศยกเว้นให้บรรทุกโดยเรืออื่นได้

(๒) จัดการให้สิ่งของดังกล่าวบรรทุกโดยเรือไทย หรือเรือที่มีสิทธิเช่นเดียวกับเรือไทยจากต่างประเทศมายังประเทศไทย เว้นแต่จะได้รับอนุญาตจากกรมเจ้าท่า ให้บรรทุกสิ่งของนั้น โดยเรืออื่น ที่มีใช้เรือไทย ซึ่งจะต้องได้รับอนุญาตเช่นนั้นก่อนบรรทุกของลงเรืออื่น หรือเป็นของที่รัฐมนตรีว่าการกระทรวงคมนาคมประกาศยกเว้นให้บรรทุกโดยเรืออื่น

(๓) ในกรณีที่ไม่ปฏิบัติตาม (๑) หรือ (๒) ผู้รับจ้างจะต้องรับผิดชอบตามกฎหมายว่าด้วยการส่งเสริมการพาณิชย์

๑๓.๓ ผู้ยื่นข้อเสนอซึ่งกรมได้คัดเลือกแล้ว ไม่ไปทำสัญญาหรือข้อตกลงจ้างเป็นหนังสือ ภายในเวลาที่กำหนดดังระบุไว้ในข้อ ๗ กรมจะริบหลักประกันการยื่นข้อเสนอ หรือเรียกธำนาจจากผู้ออกหนังสือค้ำประกัน การยื่นข้อเสนอทันที และอาจพิจารณาเรียกธำนาจให้ชดใช้ความเสียหายอื่น (ถ้ามี) รวมทั้งจะพิจารณาให้เป็นผู้ทำงาน ตามระเบียบกระทรวงการคลังว่าด้วยการจัดซื้อจัดจ้างและการบริหารพัสดุภาครัฐ พ.ศ.

๒๕๖๐

๑๓.๔ กรมสงวนสิทธิ์ที่จะแก้ไขเพิ่มเติมเงื่อนไข หรือข้อกำหนดในแบบสัญญาหรือข้อตกลงจ้างเป็นหนังสือให้เป็นไปตามความเห็นของสำนักงานอัยการสูงสุด (ถ้ามี)

๑๓.๕ ในกรณีที่เอกสารแนบท้ายเอกสารประกวดราคาอิเล็กทรอนิกส์นี้ มีความขัดหรือแย้งกันผู้ยื่นข้อเสนอจะต้องปฏิบัติตามคำวินิจฉัยของกรม คำวินิจฉัยดังกล่าวให้ถือเป็นที่สุด และ ผู้ยื่นข้อเสนอไม่มีสิทธิเรียกร้องค่าใช้จ่ายใดๆ เพิ่มเติม

๑๓.๖ กรม อาจประกาศยกเลิกการจัดจ้างในกรณีต่อไปนี้ได้ โดยที่ผู้ยื่นข้อเสนอจะเรียกร้องค่าเสียหายใดๆ จากกรมไม่ได้

(๑) กรมไม่ได้รับการจัดสรรเงินที่จะใช้ในการจัดจ้างหรือได้รับจัดสรรแต่ไม่เพียงพอที่จะทำการจัดจ้างครั้งนี้ต่อไป

(๒) มีการกระทำที่เข้าลักษณะผู้ยื่นข้อเสนอที่ชนะการจัดจ้างหรือที่ได้รับการคัดเลือกมี ผลประโยชน์ร่วมกัน หรือมีส่วนได้เสียกับผู้ยื่นเสนอรายอื่น หรือขัดขวางการแข่งขันอย่างเป็นธรรมหรือสมยอมกันกับผู้ยื่นข้อเสนอรายอื่น หรือเจ้าหน้าที่ในการเสนอราคา หรือสื่อว่ากระทำการทุจริตอื่นใดในการเสนอราคา

(ก) การทำการจัดจ้างครั้งนี้ต่อไปอาจก่อให้เกิดความเสียหายแก่กรม หรือ กระทบต่อประโยชน์สาธารณะ

(ข) กรณีอื่นในทำนองเดียวกับ (๑) (๒) หรือ (๓) ตามที่กำหนดในกฎกระทรวง ซึ่งออกตามความในกฎหมายว่าด้วยการจัดซื้อจัดจ้างและการบริหารพัสดุภาครัฐ

๑๓.๗ ผู้ยื่นข้อเสนอจะต้องเลือกช่องทางการอุทธรณ์และช่องทางการรับหนังสือแจ้งตอบผลการพิจารณาอุทธรณ์ไว้ตั้งแต่ขั้นตอนการยื่นข้อเสนอ และหากผู้ยื่นข้อเสนอมีความประสงค์ที่จะอุทธรณ์ผลการประกาศผู้ชนะการจัดซื้อจัดจ้าง จะต้องยื่นอุทธรณ์และรับหนังสือแจ้งตอบการพิจารณาอุทธรณ์ผ่านช่องทางที่ได้เลือกไว้เท่านั้น

#### ๑๔. การปรับราคาค่างานก่อสร้าง

การปรับราคาค่างานก่อสร้างตามสูตรการปรับราคาตั้งระบุในข้อ ๑.๕ จะนำมาใช้ในกรณีที่ ค่างานก่อสร้างลดลงหรือเพิ่มขึ้น โดยวิธีการต่อไปนี้

ตามเงื่อนไข หลักเกณฑ์ สูตรและวิธีคำนวณที่ใช้กับสัญญาแบบปรับราคาได้ตามมติ คณะรัฐมนตรีเมื่อวันที่ ๒๒ สิงหาคม ๒๕๓๒ เรื่อง การพิจารณาช่วยเหลือผู้ประกอบการอาชีพงานก่อสร้าง ตามหนังสือสำนักเลขาธิการคณะรัฐมนตรี ที่ นร ๐๒๐๓/ว ๑๐๙ ลงวันที่ ๒๔ สิงหาคม ๒๕๓๒

สูตรการปรับราคา (สูตรค่า K) จะต้องคงที่ที่ระดับที่กำหนดไว้ในวันแล้วเสร็จตามที่ กำหนดไว้ในสัญญา หรือภายในระยะเวลาที่กรมได้ขยายออกไป โดยจะใช้สูตรของทางราชการที่ได้ระบุในข้อ ๑.๕

#### ๑๕. มาตรฐานฝีมือช่าง

เมื่อกรมได้คัดเลือกผู้ยื่นข้อเสนอรายใดให้เป็นผู้รับจ้างและได้ตกลงจ้างก่อสร้าง ตามประกาศนี้แล้วผู้ยื่นข้อเสนอจะต้องตกลงว่าในการปฏิบัติงานก่อสร้างดังกล่าว ผู้ยื่นข้อเสนอจะต้องมีและ ใช้ผู้ผ่านการทดสอบมาตรฐานฝีมือช่างหรือผู้ผ่านการทดสอบมาตรฐานฝีมือช่างจาก คณะกรรมการกำหนด มาตรฐาน และทดสอบฝีมือแรงงานหรือสถาบันของทางราชการอื่น หรือสถาบันเอกชนที่ทางราชการรับรอง หรือผู้มีวุฒิบัตรระดับ ปวช. ปวส. และ ปวท.หรือเทียบเท่าจากสถาบันการศึกษาที่ ก.พ. รับรองให้เข้ารับ ราชการได้ ในอัตราไม่ต่ำกว่าร้อยละ ๑๐ ของแต่ละสาขาช่างแต่จะต้องมีจำนวนช่างอย่างน้อย ๑ คน ในแต่ละ สาขาช่าง ดังต่อไปนี้

๑๕.๑ วิศวกรโยธา ระดับภาคีวิศวกร (ภย.)

#### ๑๖. การปฏิบัติตามกฎหมายและระเบียบ

ในระหว่างระยะเวลาการก่อสร้าง ผู้ยื่นข้อเสนอที่ได้รับการคัดเลือกให้เป็นผู้รับจ้างต้อง ปฏิบัติ ตามหลักเกณฑ์ที่กฎหมายและระเบียบได้กำหนดไว้โดยเคร่งครัด

๑๗. การประเมินผลการปฏิบัติงานของผู้ประกอบการ

กรม สามารถนำผลการปฏิบัติงานแล้วเสร็จตามสัญญาของผู้ยื่นข้อเสนอที่ได้รับการคัดเลือกให้ เป็นผู้รับจ้างเพื่อนำมาประเมินผลการปฏิบัติงานของผู้ประกอบการ

ทั้งนี้ หากผู้ยื่นข้อเสนอที่ได้รับการคัดเลือกไม่ผ่านเกณฑ์ที่กำหนดจะถูกระงับการยื่นข้อเสนอหรือทำสัญญากับกรม ไว้ชั่วคราว



- หมายเหตุ - กรณีการประกวดราคาจ้างก่อสร้างที่มีวงเงินงบประมาณตั้งแต่ ๑,๐๐๐,๐๐๐.๐๐ บาท ขึ้นไป ผู้ยื่นข้อเสนอต้องเป็นนิติบุคคลตามกฎหมาย
- เอกสารแนบท้ายเอกสารประกวดราคา แบบรูปและรายการละเอียด ผู้ยื่นข้อเสนอสามารถดาวน์โหลดได้ที่เว็บไซต์ [www.doh.go.th](http://www.doh.go.th)

บัญชีรายละเอียดปริมาณงานแนบท้าย  
ประกาศประกวดราคาอิเล็กทรอนิกส์ (e - bidding)  
เลขที่ ฉช.(e-bid) ๕๕๖/๒๕๖๙ ลงวันที่ ๒๘ พ.ค. ๒๕๖๙

งานจ้างเหมาทำการกิจกรรมบูรณะโครงข่ายทางหลวงเชื่อมโยงระหว่างภาค งานบูรณะโครงข่ายทางหลวงหมายเลข ๓๖๕ ตอน ทางเลี่ยงเมืองฉะเชิงเทราด้านใต้ ระหว่าง กม.๐+๒๗๕ - กม.๐+๖๐๐ LT. และทางหลวงหมายเลข ๓๑๔ ตอน แสนภูตาษ - ฉะเชิงเทรา ระหว่าง กม.๑๐+๘๔๐ - กม.๑๑+๖๕๐ RT. ปริมาณงาน ๑ แห่ง โดยทำการดังนี้

ลำดับที่	รายการ	ปริมาณงาน	หน่วย	หมายเหตุ
๑	COLD MILLING ๕ CM. DEEP	๑๐,๖๐๐	SQ.M.	
๒	REMOVAL OF EXISTING CONCRETE CURB AND GUTTER	๒๓๐	M.	
๓	REMOVAL OF EXISTING CONCRETE SLAB BLOCK	๔๗๐	SQ.M.	
๔	REMOVAL OF EXISTING R.C. MANHOLES TYPE D	๙	EACH	
๕	REMOVAL OF EXISTING PIPE CULVERTS DIA. ๐.๘๐ M.	๑๒๕	EACH	
๖	REMOVAL OF EXISTING ROAD STUD	๑๓	EACH	
๗	EARTH EXCAVATION	๔๗๐	CU.M.	
๘	SAND EMBANKMENT	๒๙๐	CU.M.	
๙	SOIL AGGREGATE SUBBASE	๘๐	CU.M.	
๑๐	CRUSHED ROCK SOIL AGGREGATE UNDER CONCRETE PAVEMENT	๘๐	CU.M.	
๑๑	CEMENT CONCRETE PAVEMENT ๒๘ CM.THICK	๔๗๐	SQ.M.	
๑๒	CONTRACTION JOINT	๕๐	M.	
๑๓	LONGITUDINAL JOINT	๑๗๕	M.	
๑๔	DUMMY JOINT	๑๒๐	M.	
๑๕	TACK COAT	๑๐,๖๐๐	SQ.M.	
๑๖	MODIFIED ASPHALT CONCRETE WEARING COURSE ๕ CM.THICK	๑๐,๖๐๐	SQ.M.	
๑๗	R.C.RECTANGULAR PIPE FROM CURB INLET	๕	M.	
๑๘	R.C. U-DITCH TYPE D	๙	M.	
๑๙	R.C. PIPE CULVERT DIA. ๑.๐๐ M. CLASS II	๑๒๕	M.	
๒๐	R.C. MANHOLE TYPE G FOR R.C.P. DIA. ๑.๒๐ M. WITH CAST IRON COVER	๙	EACH	

ลำดับที่	รายการ	ปริมาณงาน	หน่วย	หมายเหตุ
๒๑	CONCRETE CURB AND GUTTER	๑๒๕	M.	
๒๒	SIGN PLATE	๒	SQ.M.	
๒๓	R.C. SIGN POST SIZE ๐.๑๒ x ๐.๑๒ M.	๑๐	M.	
๒๔	THERMOPLASTIC PAINT	๑,๖๗๘	SQ.M.	
๒๕	CURB MARKING	๔๕	SQ.M.	
๒๖	RELOCATION OF EXISTING ROADWAY LIGHTINGS ๙.๐๐ M. (MOUNTING HEIGHT) SINGLE BRACKET	๒	EACH	
๒๗	ROAD STUD UNI – DIRECTIONAL	๑๗	EACH	
๒๘	TRAFFIC ADMINISTRATION DURING CONSTRUCTION	๑	L.S.	

หมายเหตุ

๑. ให้ก่อสร้างตามแบบงานจ้างเหมาทำการกิจกรรมบูรณะโครงข่ายทางหลวงเชื่อมโยงระหว่างภาค  
งานบูรณะโครงข่ายทางหลวงหมายเลข ๓๖๕ ตอน ทางเลี่ยงเมืองฉะเชิงเทราด้านใต้ ระหว่าง  
กม.๐+๒๗๕ - กม.๐+๖๐๐ LT. และทางหลวงหมายเลข ๓๑๔ ตอน แสนภูดาช - ฉะเชิงเทรา  
ระหว่าง กม.๑๐+๘๔๐ - กม.๑๑+๖๕๐ RT. และข้อกำหนดการก่อสร้างทางหลวงของกรมทางหลวง  
เล่มที่ ๑ และเล่มที่ ๒
๒. ในการดำเนินงานหากมีความจำเป็นผู้ว่าจ้างสามารถเลื่อนระยะในการดำเนินการหัวท้ายได้ ไม่เกิน  
ด้านละ ๕ กิโลเมตร
๓. บรรดาสิ่งอำนวยความสะดวกซึ่งติดตั้งอยู่เดิม เช่น หลักรันโค้ง ป้าย ไฟฟ้า ฯลฯ กีดขวางการก่อสร้าง  
และผู้รับจ้างถอนออก เพื่อความสะดวกในการทำงานหากชำรุดเสียหายขณะทำงานให้ผู้รับจ้างดำเนินการ  
ให้คืนสภาพเดิมก่อนส่งงาน
๔. ผู้รับจ้างต้องจัดทำป้ายประชาสัมพันธ์ตามรายละเอียดการติดตั้งป้ายก่อสร้าง
๕. ผู้รับจ้างจะต้องติดตั้งป้ายจราจร สัญญาณไฟ เครื่องหมายไม้กั้น และสิ่งประกอบอื่น ๆ ตามแบบของ  
กรมทางหลวง เพื่อความปลอดภัยแก่การจราจร ตั้งแต่เริ่มงานจนกระทั่งงานแล้วเสร็จ
๖. การตรวจรับ จะใช้วิธีตรวจรับ โดยคณะกรรมการตรวจรับพัสดุ ณ สถานที่ส่งมอบ
๗. ถ้าการทำงานของผู้รับจ้างตามสัญญาเป็นเหตุให้บุคคลภายนอกได้รับความเสียหายด้วยเหตุละเมิด  
หรือด้วยเหตุใดก็ตาม และกรมทางหลวงต้องเสียค่าสินไหมทดแทน และค่าใช้จ่ายอื่น ๆ เพื่อความรับผิดชอบ  
ของผู้รับจ้างดังกล่าวแล้วเป็นจำนวนเท่าใดก็ดี ผู้รับจ้างยินยอมชดใช้แทนกรมทางหลวงทั้งสิ้น



(นายมังกร ยี่หระ)

นายช่างโยธาอาวุโส รักษาราชการแทน

ผู้อำนวยการแขวงทางหลวงฉะเชิงเทรา

ตารางแสดงวงเงินงบประมาณที่ได้รับจัดสรรและราคากลางในงานจ้างก่อสร้าง

1. ชื่อโครงการ

ประกวดราคาจ้างก่อสร้างงานจ้างเหมาทำการกิจกรรมบูรณะโครงข่ายทางหลวงเชื่อมโยงระหว่างภาค  
งานบูรณะโครงข่ายทางหลวงหมายเลข 365 ตอน ทางเลี่ยงเมืองฉะเชิงเทราด้านใต้ ระหว่าง กม.0+275 - กม.0+600 LT.  
และทางหลวงหมายเลข 314 ตอน แสนภูดาช - ฉะเชิงเทรา ระหว่าง กม.10+840 - กม.11+650 RT. ปริมาณงาน 1 แห่ง  
ด้วยวิธีประกวดราคาอิเล็กทรอนิกส์ (e-bidding) / งานจ้างเหมาทำการกิจกรรมบูรณะโครงข่ายทางหลวงเชื่อมโยงระหว่างภาค  
งานบูรณะโครงข่ายทางหลวงหมายเลข 365 ระหว่าง กม.0+275 - กม.0+600 LT. และทางหลวงหมายเลข 314 ระหว่าง  
กม.10+840 - กม.11+650 RT.

2. หน่วยงานเจ้าของโครงการ แขวงทางหลวงฉะเชิงเทรา / กรมทางหลวง

3. วงเงินงบประมาณที่ได้รับจัดสรร ..... 9,800,000.00 ..... บาท

4. ลักษณะงาน

โดยสังเขป งานจ้างเหมาทำการกิจกรรมบูรณะโครงข่ายทางหลวงเชื่อมโยงระหว่างภาค งานบูรณะโครงข่ายทางหลวงหมายเลข  
365 ตอน ทางเลี่ยงเมืองฉะเชิงเทราด้านใต้ ระหว่าง กม.0+275 - กม.0+600 LT. และทางหลวงหมายเลข 314  
ตอน แสนภูดาช - ฉะเชิงเทรา ระหว่าง กม.10+840 - กม.11+650 RT.

5. ราคากลางคำนวณ ณ วันที่ 21 พฤษภาคม 2569 เป็นเงิน 9,797,418.20 บาท

6. บัญชีประมาณการราคากลาง

6.1 แบบสรุปราคากลางงานทางสะพานและท่อเหลี่ยม

7. รายชื่อคณะกรรมการกำหนดราคากลาง

7.1 นายทศพร พยूरวงศ์ ประธานกรรมการกำหนดราคากลาง รอ.ขท.ฉะเชิงเทรา (ว)

7.2 อำนาจ บ่อมประสิทธิ์ กรรมการกำหนดราคากลาง นายช่างโยธาชำนาญงาน

7.3 ภาณุสรณ์ โพธิ์แดน วิศวกรโยธาปฏิบัติการ

เห็นชอบ

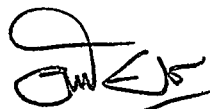

(นายมังกร ยีห์ร่า)

นายช่างโยธาอาวุโส รักษาราชการแทน  
ผู้อำนวยการแขวงทางหลวงฉะเชิงเทรา

นาย ทศพร พยूरวงศ์

21 พฤษภาคม 2569 09:15:07

แบบฟอร์มรายงานหรือสรุปราคากลางงานก่อสร้างทาง สะพาน และท่อเหลี่ยม

ชื่อโครงการ/งานก่อสร้าง ประกวดราคาจ้างก่อสร้างงานจ้างเหมาทำภารกิจกรมบูรณะโครงข่ายทางหลวงเชื่อมโยงระหว่างภาค งานบูรณะโครงข่ายทางหลวงหมายเลข 365 ตอน ทางเลี่ยงเมืองฉะเชิงเทราด้านใต้ ระหว่าง กม.0+275

หน่วยงานเจ้าของโครงการ/งานก่อสร้าง - กม.0+600 LT. และทางหลวงหมายเลข 314 ตอน แสนภูดาช - ฉะเชิงเทรา ระหว่าง กม.10+840 - กม.11+650 RT. ปริมาณงาน 1 แห่ง ด้วยวิธีประกวดราคาอิเล็กทรอนิกส์ (e-bidding)  
 แขวงทางหลวงฉะเชิงเทรา/กรมทางหลวง

ลำดับที่ ตามสัญญา	รายการงานก่อสร้าง	หน่วย	จำนวน	ราคาต่อหน่วย	ราคาทุน	FN	ราคาต่อหน่วย X FN	ราคากลาง
1	1. COLD MILLING 5 CM. DEEP	ตร.ม.	10,600.000	17.71	187,726.00	1.3378	23.69	251,139.84
2	2. REMOVAL OF EXISTING CONCRETE CURB AND GUTTER	ม.	230.000	51.17	11,769.10	1.3378	68.45	15,744.70
3	3. REMOVAL OF EXISTING CONCRETE SLAB BLOCK	ตร.ม.	470.000	27.04	12,708.80	1.3378	36.17	17,001.83
4	4. REMOVAL OF EXISTING MANHOLES TYPE D	EACH	9.000	1,218.49	10,966.41	1.3378	1,630.09	14,670.86
5	5. REMOVAL OF EXISTING PIPE CULVERTS DIA 0.80 M	EACH	125.000	107.32	13,415.00	1.3378	143.57	17,946.58
6	6. REMOVAL ROAD STUD	EACH	13.000	20.00	260.00	1.3378	26.75	347.82
7	7. EARTH EXCAVATION	ลบ.ม.	470.000	66.20	31,114.00	1.3378	88.56	41,624.30
8	8. SAND EMBANKMENT	ลบ.ม.	290.000	295.65	85,738.50	1.3378	395.52	114,700.96
9	9. SOIL AGGREGATE SUBBASE	ลบ.ม.	80.000	486.45	38,916.00	1.3378	650.77	52,061.82
10	10. CRUSHED ROCK SOIL AGGREGATE UNDER CONCRETE PAVEMENT	ลบ.ม.	80.000	629.70	50,376.00	1.3378	842.41	67,393.01
11	11. CEMENT CONCRETE PAVEMENT 28 CM. THICK	ตร.ม.	470.000	1,049.40	493,218.00	1.3378	1,403.88	659,827.04

นาย ทศพร พยุรวงศ์

21 พฤษภาคม 2569 09:15:12

แบบฟอร์มรายงานหรือสรุปราคากลางงานก่อสร้างทาง สะพาน และท่อเหลี่ยม

ชื่อโครงการ/งานก่อสร้าง      ประกวดราคาจ้างก่อสร้างงานจ้างเหมาทำภารกิจกรมบูรณะโครงข่ายทางหลวงเชื่อมโยงระหว่างภาค งานบูรณะโครงข่ายทางหลวงหมายเลข 365 ตอน ทางเลี่ยงเมืองฉะเชิงเทราด้านใต้ ระหว่าง กม.0+275 - กม.0+600 LT. และทางหลวงหมายเลข 314 ตอน แสนภูตาช - ฉะเชิงเทรา ระหว่าง กม.10+840 - กม.11+650 RT. ปริมาณงาน 1 แห่ง ด้วยวิธีประกวดราคาอิเล็กทรอนิกส์ (e-bidding)  
 หน่วยงานเจ้าของโครงการ/งานก่อสร้าง      แขวงทางหลวงฉะเชิงเทรา/กรมทางหลวง

ลำดับที่ ตามสัญญา	รายการงานก่อสร้าง	หน่วย	จำนวน	ราคาต่อหน่วย	ราคาทุน	FN	ราคาต่อหน่วย X FN	ราคากลาง
12	12. CONTRACTION JOINT	ม.	50.000	558.91	27,945.50	1.3378	747.70	37,385.48
13	13. LONGITUDINAL JOINT	ม.	175.000	180.67	31,617.25	1.3378	241.70	42,297.55
14	14. DUMMY JOINT	ม.	120.000	48.82	5,858.40	1.3378	65.31	7,837.36
15	15. TACK COAT	ตร.ม.	10,600.000	19.07	202,142.00	1.3378	25.51	270,425.56
16	16. MODIFIED ASPHALT CONCRETE	ตร.ม.	10,600.000	425.79	4,513,374.00	1.3378	569.62	6,037,991.73
	WEARING COURSE 5 CM. THICK							
17	17. RC.RECTANGULAR PIPE FROM CURB INLET	ม.	5.000	1,641.00	8,205.00	1.3378	2,195.32	10,976.64
18	18. R.C. U-DITCH TYPE D	ม.	9.000	4,618.11	41,562.99	1.3378	6,178.10	55,602.96
19	19. R.C. PIPE CULVERT DIA. 1.00 M. CLASS II	ม.	125.000	3,499.31	437,413.75	1.3378	4,681.37	585,172.11
20	20. R.C. MANHOLE TYPE G FOR R.C.P. DIA. 1.20 m. WITH CAST IRON COVER	EACH	9.000	51,401.97	462,617.73	1.3378	68,765.55	618,889.99
21	21. CONCRETE CURB AND GUTTER	ม.	125.000	597.42	74,677.50	1.3378	799.22	99,903.55
22	22. SIGN PLATE	ตร.ม.	2.000	5,572.58	11,145.16	1.3378	7,455.55	14,911.11
23	23. R.C. SIGN POST SIZE 0.12 x 0.12 M.	ม.	10.000	377.96	3,779.60	1.3378	505.63	5,056.34

นาย ทศพร พยุรวงศ์

21 พฤษภาคม 2569 09:15:12

แบบฟอร์มรายงานหรือสรุปราคากลางงานก่อสร้างทาง สะพาน และท่อเหลี่ยม

ชื่อโครงการ/งานก่อสร้าง ประกวดราคาจ้างก่อสร้างงานจ้างเหมาทำการกิจกรรมบูรณะโครงข่ายทางหลวงเชื่อมโยงระหว่างภาค งานบูรณะโครงข่ายทางหลวงหมายเลข 365 ตอน ทางเลี่ยงเมืองฉะเชิงเทราด้านใต้ ระหว่าง กม.0+275 - กม.0+600 LT. และทางหลวงหมายเลข 314 ตอน แสนกุดาช - ฉะเชิงเทรา ระหว่าง กม.10+840 - กม.11+650 RT. ปริมาณงาน 1 แห่ง ด้วยวิธีประกวดราคาอิเล็กทรอนิกส์ (e-bidding)  
 หน่วยงานเจ้าของโครงการ/งานก่อสร้าง แขวงทางหลวงฉะเชิงเทรา/กรมทางหลวง

ลำดับที่ ตามสัญญา	รายการงานก่อสร้าง	หน่วย	จำนวน	ราคาต่อหน่วย	ราคาทุน	FN	ราคาต่อหน่วย X FN	ราคากลาง
24	24. THERMOPLASTIC PAINT	ตร.ม.	1,678.000	298.25	500,463.50	1.3378	399.02	669,564.96
25	25. CURB MARKING	ตร.ม.	45.000	38.00	1,710.00	1.3378	50.83	2,287.63
26	26. RELOCATION OF EXISTING ROADWAY LIGHTINGS 9.00 M. (MOUNTING HEIGHT) SINGLE BRACKET	EACH	2.000	24,414.76	48,829.52	1.3378	32,662.06	65,324.13
27	27. ROAD STUD Uni - Directional	EACH	17.000	254.30	4,323.10	1.3378	340.20	5,783.44
28	28. TRAFFIC ADMINISTRATION DURING CONSTRUCTION	L.S	1.000	11,622.74	11,622.74	1.3378	15,548.90	15,548.90
							รวมราคากลาง	9,797,418.20 ✓

นาย ทศพร พยุรวงศ์

21 พฤษภาคม 2569 09:15:12

แบบฟอร์มรายงานหรือสรุปราคากลางงานก่อสร้างทาง สะพาน และท่อเหลี่ยม

ชื่อโครงการ/งานก่อสร้าง

ประกวดราคาจ้างก่อสร้างงานจ้างเหมาทำการกิจกรรมบูรณะโครงข่ายทางหลวงเชื่อมโยงระหว่างภาค งานบูรณะโครงข่ายทางหลวงหมายเลข 365 ตอน ทางเลี่ยงเมืองฉะเชิงเทราตั้งแต่ าระหว่าง กม.0+275 - กม.0+600 LT. และทางหลวงหมายเลข 314 ตอน แสนภูดาช - ฉะเชิงเทรา ระหว่าง กม.10+840 - กม.11+650 RT. ปริมาณงาน 1 แห่ง ด้วยวิธีประกวดราคาอิเล็กทรอนิกส์ (e-bidding)

หน่วยงานเจ้าของโครงการ/งานก่อสร้าง

แขวงทางหลวงฉะเชิงเทรา/กรมทางหลวง

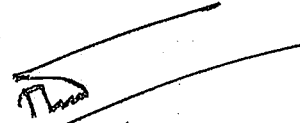

( นายทศพร พยุรวงศ์ )

ประธานกรรมการกำหนดราคากลาง



( อำนาจ ป้อมประสิทธิ์ )

กรรมการกำหนดราคากลาง



( ภาณุสรณ์ โพธิ์แดน )

กรรมการกำหนดราคากลาง

เห็นชอบ



( นายมังกร ยี่หระ )

นายช่างโยธาอาวุโส รักษาการแทน  
ผู้อำนวยการแขวงทางหลวงฉะเชิงเทรา

นาย ทศพร พยุรวงศ์

21 พฤษภาคม 2569

แบบสรุปราคากลางงานก่อสร้างทาง สะพาน และท่อเหลี่ยม

โครงการ/งานก่อสร้างประกวดราคาจ้างก่อสร้างงานจ้างเหมาทำภารกิจกรมบูรณะโครงข่ายทางหลวงเชื่อมโยงระหว่างภาค งานบูรณะโครงข่ายทางหลวงหมายเลข 365 ตอน ทางเลี่ยงเมืองฉะเชิงเทราด้านใต้ ระหว่าง กม.

0+275 - กม.0+600 LT. และทางหลวงหมายเลข 314 ตอน แสนภูดา - ฉะเชิงเทรา ระหว่าง กม.10+840 - กม.11+650 RT. ปริมาณงาน 1 แห่ง ด้วยวิธีประกวดราคาอิเล็กทรอนิกส์ (e-bidding) / งานจ้างเหมาทำภารกิจกรมบูรณะโครงข่ายทางหลวงเชื่อมโยงระหว่างภาค งานบูรณะโครงข่ายทางหลวงหมายเลข 365 ระหว่าง กม.0+275 - กม.0+600 LT. และทางหลวงหมายเลข 314 ระหว่าง กม.10+840 - กม.11+650 RT. หน่วยงาน

เจ้าของโครงการ/งานก่อสร้างแขวงทางหลวงฉะเชิงเทรา / กรมทางหลวง

ลำดับที่ตามสัญญา	ลำดับที่	รายการ	หน่วย	จำนวน	ราคาต่อหน่วย	ราคาทุน	F <sub>n</sub>	ราคาต่อหน่วย x F <sub>n</sub>	ราคากลาง
0.1	1	COLD MILLING 5 CM. DEEP	ตร.ม.	10,600.000	17.71	187,726.00	1.3378	23.69	251,139.84
0.2	2	REMOVAL OF EXISTING CONCRETE CURB AND GUTTER	ม.	230.000	51.17	11,769.10	1.3378	68.45	15,744.70
0.3	3	REMOVAL OF EXISTING CONCRETE SLAB BLOCK	ตร.ม.	470.000	27.04	12,708.80	1.3378	36.17	17,001.83
0.4	4	REMOVAL OF EXISTING MANHOLES TYPE D	EACH	9.000	1,218.49	10,966.41	1.3378	1,630.09	14,670.86
0.5	5	REMOVAL OF EXISTING PIPE CULVERTS DIA 0.80 M	EACH	125.000	107.32	13,415.00	1.3378	143.57	17,946.58
0.6	6	REMOVAL ROAD STUD	EACH	13.000	20.00	260.00	1.3378	26.75	347.82
0.7	7	EARTH EXCAVATION	ลบ.ม.	470.000	66.20	31,114.00	1.3378	88.56	41,624.30
0.8	8	SAND EMBANKMENT	ลบ.ม.	290.000	295.65	85,738.50	1.3378	395.52	114,700.96
0.9	9	SOIL AGGREGATE SUBBASE	ลบ.ม.	80.000	486.45	38,916.00	1.3378	650.77	52,061.82
0.10	10	CRUSHED ROCK SOIL AGGREGATE UNDER CONCRETE PAVEMENT	ลบ.ม.	80.000	629.70	50,376.00	1.3378	842.41	67,393.01
0.11	11	CEMENT CONCRETE PAVEMENT 28 CM. THICK	ตร.ม.	470.000	1,049.40	493,218.00	1.3378	1,403.88	659,827.04
0.12	12	CONTRACTION JOINT	ม.	50.000	558.91	27,945.50	1.3378	747.70	37,385.48
0.13	13	LONGITUDINAL JOINT	ม.	175.000	180.67	31,617.25	1.3378	241.70	42,297.55
0.14	14	DUMMY JOINT	ม.	120.000	48.82	5,858.40	1.3378	65.31	7,837.36
0.15	15	TACK COAT	ตร.ม.	10,600.000	19.07	202,142.00	1.3378	25.51	270,425.56
0.16	16	MODIFIED ASPHALT CONCRETE WEARING COURSE 5 CM. THICK	ตร.ม.	10,600.000	425.79	4,513,374.00	1.3378	569.62	6,037,991.73
0.17	17	R.C.RECTANGULAR PIPE FROM CURB INLET	ม.	5.000	1,641.00	8,205.00	1.3378	2,195.32	10,976.64
0.18	18	R.C. U-DITCH TYPE D	ม.	9.000	4,618.11	41,562.99	1.3378	6,178.10	55,602.96
0.19	19	R.C. PIPE CULVERT DIA. 1.00 M. CLASS II	ม.	125.000	3,499.31	437,413.75	1.3378	4,681.37	585,172.11
0.20	20	R.C. MANHOLE TYPE G FOR R.C.P. DIA. 1.20 m. WITH CAST IRON COVER	EACH	9.000	51,401.97	462,617.73	1.3378	68,765.55	618,889.99
0.21	21	CONCRETE CURB AND GUTTER	ม.	125.000	597.42	74,677.50	1.3378	799.22	99,903.55
0.22	22	SIGN PLATE	ตร.ม.	2.000	5,572.58	11,145.16	1.3378	7,455.55	14,911.11
0.23	23	R.C. SIGN POST SIZE 0.12 x 0.12 M.	ม.	10.000	377.96	3,779.60	1.3378	505.63	5,056.34
0.24	24	THERMOPLASTIC PAINT	ตร.ม.	1,678.000	298.25	500,463.50	1.3378	399.02	669,584.96
0.25	25	CURB MARKING	ตร.ม.	45.000	38.00	1,710.00	1.3378	50.83	2,287.63
0.26	26	RELOCATION OF EXISTING ROADWAY LIGHTINGS 9.00 M. (MOUNTING HEIGHT) SINGLE BR	EACH	2.000	24,414.76	48,829.52	1.3378	32,662.06	65,324.13
0.27	27	ROAD STUD Uni - Directional	EACH	17.000	254.30	4,323.10	1.3378	340.20	5,783.44
0.28	28	TRAFFIC ADMINISTRATION DURING CONSTRUCTION	L.S	1.000	11,622.74	11,622.74	1.3378	15,548.90	15,548.90
								TOTAL	9,797,418.20

เอกสารแนบท้ายตามเอกสารประกวดราคาจ้างด้วยวิธีประกวดราคาอิเล็กทรอนิกส์ (e - bidding)

ตารางการจัดทำแผนการใช้พัสดุที่ผลิตภายในประเทศ

โครงการ.....

รายการพัสดุหรือครุภัณฑ์ที่ใช้ในโครงการ  
แผนการใช้พัสดุที่ผลิตภายในประเทศ

ลำดับ	รายการ	หน่วย	ปริมาณ	ราคาต่อหน่วย (บาท)	เป็นเงิน (รวม)	พัสดุ ในประเทศ	พัสดุ ต่างประเทศ
๑							
๒							
๓							
๔							
๕							
รวม					xxx	xxx	xxx
อัตรา (ร้อยละ)					๑๐๐	๗๐	๓๐

ลงชื่อ.....(คู่สัญญาฝ่ายผู้รับจ้าง)

( )



(นายมังกร ยีห์รา)

นายช่างโยธาอาวุโส รักษาราชการแทน  
ผู้อำนวยการแขวงทางหลวงฉะเชิงเทรา

เอกสารแนบท้ายตามเอกสารประกวดราคาจ้างด้วยวิธีประกวดราคาอิเล็กทรอนิกส์ (e - bidding)

ตารางการจัดทำแผนการใช้เหล็กที่ผลิตภายในประเทศ

โครงการ.....

รายการวัสดุหรือครุภัณฑ์ที่ใช้ในโครงการ  
แผนการใช้เหล็กที่ผลิตภายในประเทศ  
ปริมาณเหล็กทั้งโครงการ xxx (ตัน)

ลำดับ	รายการ	หน่วย	ปริมาณ	เหล็ก ในประเทศ	เหล็ก ต่างประเทศ
๑	เหล็กเส้น	ตัน			
๒	เหล็กข้องอ	ตัน			
๓	เหล็กเส้นกลม	ตัน			
๔					
๕					
รวม			xxx	xxx	xxx
อัตรา (ร้อยละ)			๑๐๐	๙๐	๑๐

ลงชื่อ.....(คู่สัญญาฝ่ายผู้รับจ้าง)  
( )



(นายมังกร ยีห์ร่า)

นายช่างโยธาอาวุโส รักษาราชการแทน  
ผู้อำนวยการแขวงทางหลวงฉะเชิงเทรา

เอกสารแนบท้ายตามเอกสารประกวดราคาจ้างด้วยวิธีประกวดราคาอิเล็กทรอนิกส์ (e-bidding)



แนวทางการพิจารณา  
ขยายอายุสัญญาหรือการงดหรือลดค่าปรับ  
งานจ้างเหมาของกรมทางหลวง

กรมทางหลวง

A handwritten signature in black ink, appearing to be 'มั่งกร เอี๋หระ'.

(นายมั่งกร เอี๋หระ)

นายช่างโยธาอาวุโส รักษาราชการแทน  
ผู้อำนวยการแขวงทางหลวงฉะเชิงเทรา

สิงหาคม ๒๕๖๑



# ใบแจ้งการชำระเงินผ่านธนาคารกรุงไทย

ส่วนของผู้ชำระเงิน

ชื่อหน่วยงาน: แขวงทางหลวงฉะเชิงเทรา  
Company Code: 741457  
Biller ID: 099400025533174

วันที่ 21/05/2026

ชื่อ-นามสกุล(ผู้ชำระเงิน): งานจ้างเหมาทำภารกิจกรมบูรณะโครงข่ายทางหลวงเชื่อมโยงระหว่างภาค

Ref. 1 : 69059288042

Ref. 2 : 1

<input type="checkbox"/> เงินสด (Cash) <input type="checkbox"/> เงินโอน (Transfer)		ธนาคาร (Bank)	สาขา (Branch)
จำนวนเงินเป็นตัวอักษร (Amount in letter)		จำนวนเงินเป็นตัวเลข (Amount in digit)	
บาท (Baht)	สี่แสนเก้าหมื่นบาท	490,000.00	
ผู้ฝากเงิน .....		เจ้าหน้าที่ธนาคาร (ตราประทับ)	



Krungthai  
กรุงไทย

# ใบแจ้งการชำระเงินผ่านธนาคารกรุงไทย

ส่วนของธนาคาร

ชื่อหน่วยงาน: แขวงทางหลวงฉะเชิงเทรา  
Company Code: 741457  
Biller ID: 099400025533174

วันที่ .....

ชื่อ-นามสกุล(ผู้ชำระเงิน): งานจ้างเหมาทำภารกิจกรมบูรณะโครงข่ายทางหลวงเชื่อมโยงระหว่างภาค

Ref. 1 : 69059288042

Ref. 2 : 1



|099400025533174 69059288042 1 49000000

<input type="checkbox"/> เงินสด (Cash) <input type="checkbox"/> เงินโอน (Transfer)		ธนาคาร (Bank)	สาขา (Branch)
จำนวนเงินเป็นตัวอักษร (Amount in letter)		จำนวนเงินเป็นตัวเลข (Amount in digit)	
บาท (Baht)	สี่แสนเก้าหมื่นบาท	490,000.00	
ผู้ฝากเงิน .....		เจ้าหน้าที่ธนาคาร (ตราประทับ)	

หมายเหตุ สามารถชำระเงินได้ที่ธนาคารกรุงไทยทุกสาขา ATM ระบบ  
อินเทอร์เน็ต Krungthai NEXT และช่องทางอิเล็กทรอนิกส์ของทุกธนาคาร

เอกสารแนบท้ายตามเอกสารประกวดราคาจ้างด้วยวิธีประกวดราคาอิเล็กทรอนิกส์ (e-bidding)

รายการงานและเงื่อนไขที่ผู้รับจ้างต้องรับผิดชอบในความชำรุดบกพร่องของงานจ้าง  
หรือความเสียหายภายในกำหนดเวลาตามสัญญาจ้าง ข้อ ๘

.....

๑. ภายในกำหนด ๒ ปี

ผู้รับจ้าง ซึ่งได้ทำสัญญาจ้างกับกรมทางหลวง จะต้องรับประกันความชำรุดบกพร่องของงานจ้างตามเงื่อนไข  
ที่กำหนดภายในระยะเวลา ไม่น้อยกว่า ๒ ปี นับถัดจากวันที่กรมทางหลวงได้รับมอบงาน ยกเว้นงานจ้างตามข้อ ๒  
และข้อ ๓

๒. ภายในกำหนดเวลา ๑ ปี

- ๒.๑ งานคืนทางดิน (ถนนดิน)
- ๒.๒ งานผิวทางลูกรัง
- ๒.๓ รางระบายน้ำที่ไม่ตาดคอนกรีต (Concrete)
- ๒.๔ ไหล่ทางลูกรัง
- ๒.๕ ลาดข้างทางและลาดคอสะพานที่ไม่มีกำบังกั้นการกัดเซาะ
- ๒.๖ ลาดดินตัด (Back Slope) ที่ไม่มีกำบังกั้นการกัดเซาะ
- ๒.๗ งานปลูกหญ้า
- ๒.๘ งานปลูกต้นไม้
- ๒.๙ งานตีเส้นโดยใช้สีชนิดโรยลูกแก้ว
- ๒.๑๐ งานทาสีทั่วไป

๓. ภายในกำหนด ๓ ปี

อุปกรณ์ที่ใช้ในการติดตั้งไฟฟ้าแสงสว่าง และไฟสัญญาณจราจร ยกเว้นหลอดไฟฟ้า

(นายมังกร อีห์ร่า)

นายช่างโยธาอาวุโส รักษาการแทน  
ผู้อำนวยการแขวงทางหลวงฉะเชิงเทรา

เอกสารแนบท้ายตามเอกสารประกวดราคาจ้างด้วยวิธีประกวดราคาอิเล็กทรอนิกส์ (e-bidding)

หนังสือมอบอำนาจ

ที่.....  
วันที่.....  
.....  
.....

( บริษัท / ห้าง / ร้าน )

ข้าพเจ้า :.....

โดย ( นาย, นาง, นางสาว )..... ผู้มีอำนาจกระทำการแทน  
( บริษัท, ห้าง, ร้าน ) มอบอำนาจให้ ( นาย, นาง, นางสาว ).....  
อายุ.....ปี ตั้งบ้านเรือนอยู่เลขที่.....ตรอก/ซอย.....ถนน.....  
ตำบล/แขวง.....อำเภอ/เขต.....จังหวัด.....  
ที่มีบัตรประจำตัวประชาชนเลขที่.....ออกให้ ณ.....  
เมื่อวันที่.....หมุดอายุอยู่ที่.....เกี่ยวของเป็น.....  
ของ ( บริษัท/ ห้าง/ ร้าน ) เป็นผู้มีอำนาจทำการดังต่อไปนี้.....  
.....แทนข้าพเจ้า

ข้าพเจ้าขอรับผิดชอบในกรณีใด ๆ ที่ผู้รับมอบอำนาจได้กระทำการในนามการให้ทุกประการ  
โดยถือเสมือนหนึ่งว่าข้าพเจ้าเป็นผู้กระทำเอง พร้อมทั้งข้าพเจ้าและผู้รับมอบอำนาจ ได้ลงลายมือชื่อไว้  
เป็นหลักฐานต่อหน้าพยานข้างท้ายนี้

(ลงชื่อ).....ผู้มอบอำนาจ  
(.....)  
(ลงชื่อ).....ผู้รับมอบอำนาจ  
(.....)  
(ลงชื่อ).....พยาน  
(.....)  
(ลงชื่อ).....พยาน  
(.....)



(นายมังกร อีห์รา)

นายช่างโยธาอาวุโส ศึกษาราชการแทน  
ผู้อำนวยการแขวงทางหลวงฉะเชิงเทรา

เอกสารแนบท้ายตามเอกสารประกวดราคาจ้างด้วยวิธีประกวดราคาอิเล็กทรอนิกส์ (e-bidding)

เงื่อนไขการเสนอแผนการทำงาน

.....

ภายในกำหนดระยะเวลา ๓ วัน นับถัดจากวันลงนามในสัญญาผู้รับจ้างจะต้องจัดทำแผนการทำงาน ส่งให้ผู้ว่าจ้าง ตรวจสอบและแผนการทำงานดังกล่าวต้องได้รับความเห็นชอบจากผู้ว่าจ้างก่อนจึงจะลงมือทำงานได้

แผนการทำงานจะต้องแสดงลำดับขั้นตอนและช่วงเวลาที่ทำงานแต่ละรายการตามสัญญาให้ครบถ้วนชัดเจนและเป็นไปได้ โดยงานทั้งหมดต้องแล้วเสร็จบริบูรณ์ภายในกำหนดเวลาของสัญญา

ในกรณีที่มีความจำเป็นต้องปรับแผนการทำงานในระหว่างการทำงาน ผู้รับจ้างต้องเสนอแผนการทำงานที่ปรับเปลี่ยนแก่ผู้ว่าจ้างเพื่อให้ความเห็นชอบก่อนทุกครั้ง



(นายมังกร ยีห์ร่า)

นายช่างโยธาอาวุโส รักษาราชการแทน  
ผู้อำนวยการแขวงทางหลวงฉะเชิงเทรา

เอกสารแนบท้ายเอกสารประกวดราคาอิเล็กทรอนิกส์

เงื่อนไขการจ่ายค่างานผิวทาง

ตามสัญญาจ้างเลขที่.....

ทางหลวงหมายเลข.....

การเบิกจ่ายค่างานผิวทาง ต้องมีผลการตรวจสอบความเรียบที่ผิวทาง (Surface Tolerance) ด้วยเครื่องมือวัดความเรียบของผิวทางชนิดรถเข็น (Walking Profiler) โดยส่วนตรวจสอบและวิเคราะห์ทางวิศวกรรมสำนักงานทางหลวงในพื้นที่ที่โครงการฯตั้งอยู่ และในการตรวจวัดจะต้องมีค่าดัชนีความขรุขระสากล (International Roughness Index, IRI) ดังนี้

ลักษณะทางเรขาคณิต	ค่าดัชนีความขรุขระสากล, IRI (m/km)	
	ผิวจราจรแอสฟัลต์คอนกรีต	ผิวจราจรคอนกรีต
ทางตรง ทางทั่วไป	≤๒.๕	≤๒.๕
ทางโค้งกวนและลาดชัน R<๕๐ ม. และ สะพานกัลบรถ	ยกเว้นการวัด	ยกเว้นการวัด
พื้นที่จังหวัดยะลา จังหวัดปัตตานี จังหวัดนราธิวาส จังหวัดสตูล และจังหวัดสงขลา ในเขต ๔ อำเภอ คือ อำเภोजะนะ อำเภอยะหา อำเภอนาหวี อำเภอสะบ้าย้อย	ยกเว้นการวัด	ยกเว้นการวัด

(นายมังกร ยี่หระ)

นายช่างโยธาอาวุโส รักษาราชการแทน  
ผู้อำนวยการแขวงทางหลวงฉะเชิงเทรา

เอกสารแนบท้ายเอกสารประกวดราคาอิเล็กทรอนิกส์

หนังสือเรื่องแจ้งยืนยันการให้ความยินยอมให้ใช้ผลิตภัณฑ์ของโรงงานผสมแอสฟัลต์คอนกรีต

ที่ .....

วันที่ .....

เรื่อง แจ้งยืนยันการให้ความยินยอมให้ใช้ผลิตภัณฑ์จากโรงงานผสมแอสฟัลต์คอนกรีต

เรียน ผู้อำนวยการแขวงทางหลวง.....

สิ่งที่ส่งมาด้วย ๑. สำเนาหนังสือรับรองการจดทะเบียนนิติบุคคล จำนวน ๑ ชุด

๒. สำเนาใบอนุญาตประกอบกิจการโรงงาน (ร.ง.๔) จำนวน ๑ ชุด

โดยหนังสือฉบับนี้ บริษัท/ห้างหุ้นส่วนจำกัด.....โดย ..... ผู้มีอำนาจทำการแทน ซึ่งเป็นเจ้าของโรงงานผสมแอสฟัลต์คอนกรีต และได้รับอนุญาตให้ประกอบกิจการโรงงานถูกต้องตามกฎหมาย ขอแจ้งยืนยันการให้ความยินยอมให้ บริษัท/ห้างหุ้นส่วนจำกัด..... ใช้ผลิตภัณฑ์จากโรงงานผสมแอสฟัลต์คอนกรีต และยืนยันจะให้การสนับสนุนจัดส่งยางแอสฟัลต์คอนกรีต และงานอื่น ๆ ที่เกี่ยวข้องเพื่อให้ บริษัท/ห้างหุ้นส่วนจำกัด..... ใช้ในการดำเนินการโครงการงานก่อสร้าง/งานจ้างเหมาทำการ.....ตามแบบแขวงทางหลวง..... ณ ทางหลวงหมายเลข..... ตอน .....ระหว่าง กม. .... ตลอดระยะเวลาการก่อสร้างของโครงการดังกล่าวข้างต้น

จึงเรียนยืนยันมาเพื่อทราบ

ขอแสดงความนับถือ

(.....)

ผู้มีอำนาจทำการแทนบริษัท / ห้างหุ้นส่วนจำกัด



(นายมังกร ยีห์ตรา)

นายช่างโยธาอาวุโส รักษาราชการแทน

ผู้อำนวยการแขวงทางหลวงฉะเชิงเทรา

เอกสารแนบท้ายเอกสารประกวดราคาอิเล็กทรอนิกส์

แบบแสดงแผนที่ที่ตั้งโรงงานผสมแอสฟัลต์คอนกรีตและเส้นทางขนส่งจากโรงงานผสมแอสฟัลต์คอนกรีตถึงกึ่งกลางของโครงการก่อสร้าง

๑) แผนที่เส้นทางขนส่ง

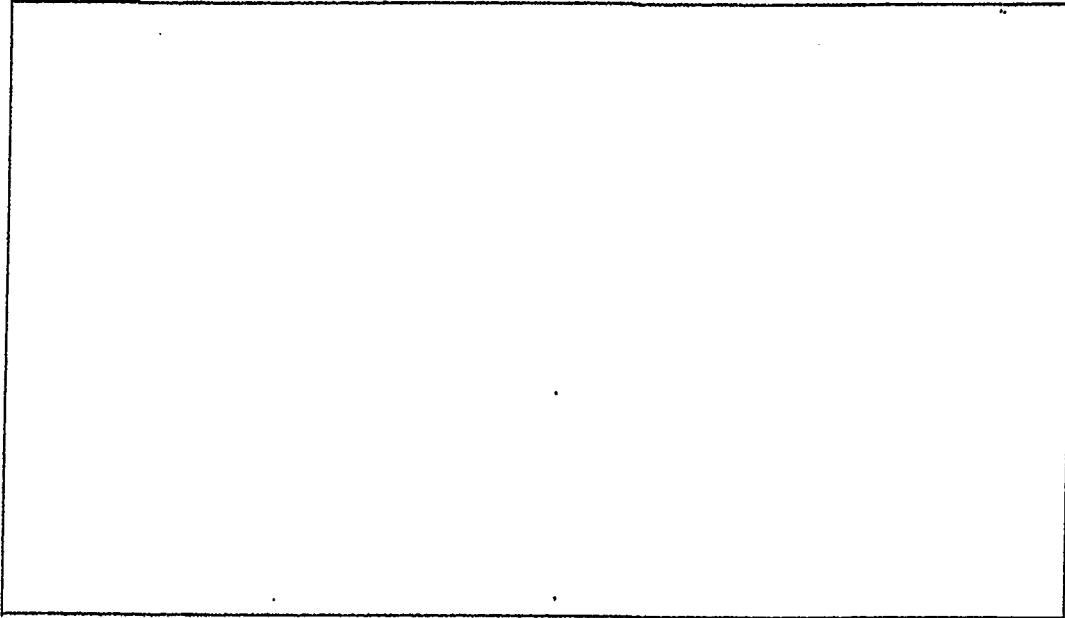

ลำดับที่	แหล่งวัสดุ	ระยะขนส่ง (กม.)
๑.	ตำแหน่งที่ตั้ง Plant ทล. _____ กม. _____ offset _____ กม. พิกัด _____ (Latitude, Longitude)	
๒.	ตำแหน่งกึ่งกลางงาน ทล. _____ กม. _____ พิกัด _____ (Latitude, Longitude)	
๓.	เส้นทางขนส่ง จาก Plant ถึงกึ่งกลางหน้างาน ทล. _____ กม. _____ ทล. _____ กม. _____ - ทล. _____ กม. _____ ทล. _____ กม. _____ - ทล. _____ กม. _____ ทล. _____ กม. _____ - ทล. _____ กม. _____ ทล. _____ กม. _____ - ทล. _____ กม. _____	
ระยะทางขนส่ง จาก Plant ถึง กึ่งกลางหน้างาน		

\*หมายเหตุ - เป็นเส้นทางที่รถบรรทุกสามารถวิ่งผ่านได้

(นายมังกร ยี่หระ)

นายช่างโยธาอาวุโส รักษาราชการแทน

ผู้อำนวยการแขวงทางหลวงฉะเชิงเทรา

เอกสารแนบท้ายตามเอกสารประกวดราคาจ้างด้วยวิธีประกวดราคาอิเล็กทรอนิกส์ (e-bidding)

ข้อกำหนดด้านสิ่งแวดล้อมและสังคมขั้นต่ำ สำหรับการบำรุงทางหลวง	รหัสเอกสาร : AT - OM - ๐๑	
	แก้ไขครั้งที่ :	หน้า
	วันที่แก้ไขครั้งสุดท้าย :	๑/๓

ข้อกำหนดด้านสิ่งแวดล้อมและสังคมขั้นต่ำ  
สำหรับการบำรุงทาง (AT--OM--๐๑)

ด้านสิ่งแวดล้อม

๑. รถบรรทุกที่ใช้ส่งวัสดุก่อสร้างจะต้องมีสภาพดี มีผ้าใบคลุมมิดชิด และไม่ให้มีการเร่งเครื่องยนต์โดยไม่จำเป็นเพื่อป้องกันฝุ่นละอองฟุ้งกระจาย และเศษวัสดุร่วงหล่นสู่พื้นถนน และมีน้ำหนักรถบรรทุกตามที่กฎหมายระบุไว้
๒. ยึดพรมน้ำบริเวณที่เปิดหน้าดินและกองวัสดุก่อสร้างที่สามารถฟุ้งกระจายได้ บริเวณที่มีการเจาะ ขุด ตอก โดยเครื่องจักรหรือเครื่องยนต์ หรือจัดให้มีสิ่งปกคลุม
๓. การกองวัสดุก่อสร้างจะต้องกองไว้ในพื้นที่ที่นายช่างควบคุมงานกำหนดไว้เท่านั้นและห่างจากริมลำน้ำไม่น้อยกว่า ๑๐ เมตร จะต้องมีการควบคุมการฟุ้งกระจายของฝุ่นและการชะล้างวัสดุลงสู่แหล่งน้ำธรรมชาติ
๔. ควบคุมการใช้น้ำมันเชื้อเพลิง น้ำมันหล่อลื่น และสารเคมีอันตรายอย่างเหมาะสม เพื่อป้องกันอันตรายและการปนเปื้อนสภาพแวดล้อม
๕. สถานกองวัสดุหรือสถานที่จัดเก็บสารเคมี จะต้องอยู่ห่างแหล่งชุมชน อยู่ห่างจากแหล่งแม่น้ำธรรมชาติไม่น้อยกว่า ๑๐ เมตร รวมทั้งให้มีการควบคุมการฟุ้งกระจายของฝุ่นละออง และเสียงรบกวนอย่างเหมาะสมด้วย
๖. ควบคุมการใช้น้ำมันเชื้อเพลิง น้ำมันหล่อลื่น และสารเคมีอันตรายอย่างเหมาะสม เพื่อป้องกันอันตรายและการปนเปื้อนสภาพแวดล้อม
๗. จัดให้มีภาชนะบรรจุน้ำมันเสียและขยะอันตรายที่เป็นของเหลว มีฝาปิดอย่างมิดชิด และจัดเก็บไว้ในเขื่อน (BUND) ที่กันการรั่วซึม และมีความจุไม่น้อยกว่า ๑๑๐% ของความจุของภาชนะที่ใหญ่ที่สุด
๘. จัดให้มีภาชนะหรือสถานที่จัดเก็บเศษวัสดุก่อสร้างที่เหลือจากการใช้งานอย่างมิดชิดและแยกขยะทั่วไป (เช่น เศษอาหาร สิ่งปฏิกูลจากที่พักพนักงาน เป็นต้น) ออกจากขยะอันตราย (เช่น ขยะปนเปื้อนสารเคมี เศษผิวแอสฟัลต์ เป็นต้น)
๙. การกำจัดขยะทั่วไป ให้นำไปกำจัดอย่างเหมาะสม อย่างน้อยทุก ๒ วัน ห้ามทิ้งลงในแหล่งน้ำธรรมชาติหรือกำจัดด้วยวิธีการเผา หากยังไม่พร้อมที่จะขนย้ายต้องจัดให้มีที่พักรวมที่มีขนาดเพียงพอและปิดมิดชิด
๑๐. การกำจัดขยะอันตราย เช่น ขยะปนเปื้อนสารเคมี เศษผิวแอสฟัลต์ เป็นต้น ให้จัดส่งไปกำจัดยังสถานที่รับกำจัดขยะอันตรายที่ได้รับใบอนุญาตจากกรมโรงงานอุตสาหกรรม
๑๑. ห้ามใช้เครื่องจักรกลที่มีเสียงดังรบกวนในเวลากลางคืน ภายในรัศมี ๒๐๐ เมตร จากพื้นที่ต้องห้าม เช่น โรงพยาบาล ฯลฯ หากมีความจำเป็นต้องปฏิบัติงานหรือไม่สามารถปฏิบัติตามได้ ให้ระบุข้อกำหนดลงในแบบก่อสร้าง

ด้านสังคม

๑๒. เมื่อเริ่มการก่อสร้างต้องแจ้งข้อมูลรายละเอียดโครงการให้แก่องค์กรบริหารส่วนท้องถิ่น เพื่อแจ้งประชาชนให้พื้นที่ที่ได้รับทราบรายละเอียดโครงการ ผู้ดำเนินการ สถานที่ดำเนินการ ขั้นตอนและระยะเวลาการดำเนินการ ประเมินการค่าใช้จ่าย ผลกระทบที่อาจเกิดขึ้น ตลอดจนมาตรการป้องกันและลดผลกระทบ เส้นทางเบี่ยงทางสำรองในพื้นที่ ฯลฯ
๑๓. เมื่อได้รับข้อร้องเรียนเรื่องผลกระทบจากการก่อสร้าง จะต้องเร่งดำเนินการแก้ไขทันที (โดยอาจตั้งกลองรับความคิดเห็น)

ข้อกำหนดด้านสิ่งแวดล้อมและสังคมขั้นต่ำ สำหรับการบำรุงทางหลวง	รหัสเอกสาร : AT - OM - ๐๑	
	แก้ไขครั้งที่ :	หน้า
	วันที่แก้ไขครั้งสุดท้าย :	๒/๓

๑๔. เมื่อก่อสร้างแล้วเสร็จวัสดุอุปกรณ์ที่เหลือจากการใช้งานในพื้นที่รับผิดชอบของผู้รับจ้าง จะต้องถูกรื้อถอนขนย้าย และกำจัดวัสดุก่อสร้างให้สะอาดเรียบร้อย พร้อมปรับพื้นที่ให้กลับสู่สภาพเดิมโดยเร็วรวมถึงการเกลี่ยแต่งกลบหลุมบ่อ

๑๕. ติดตั้งป้ายแสดงข้อมูลที่จำเป็นต่อของโครงการเพื่อประชาสัมพันธ์ให้ผู้ใช้งานและประชาชนในพื้นที่บริเวณใกล้เคียงได้รับทราบ

๑๖. ผู้รับจ้างควรเข้าไปสร้างความสัมพันธ์อันดีและประชาสัมพันธ์โครงการกับประชาชนที่อยู่ใกล้เคียงพื้นที่ก่อสร้างอย่างสม่ำเสมอ

๑๗. จัดให้มีทางเข้าออกได้สะดวกระหว่างการก่อสร้างสำหรับผู้ที่พักอาศัยและอาคารธุรกิจหรือร้านค้าที่อยู่ติดทางหลวง

#### ด้านความปลอดภัย

๑๘. จัดให้มีอุปกรณ์อำนวยความสะดวกความปลอดภัยสำหรับผู้ใช้งาน ตามมาตรฐานของกรมทางหลวงที่ใช้ในการก่อสร้าง เช่น สัญญาณไปจราจร ป้ายเตือน ราวกันอันตราย ฯลฯ อย่างเพียงพอทั้งกลางวันและกลางคืน โดยจัดให้มีป้ายและสัญญาณไฟเตือนก่อนถึงพื้นที่ตามมาตรฐานข้อกำหนด และแนะนำผู้ใช้งานทราบล่วงหน้า

๑๙. ในบริเวณที่กำลังก่อสร้าง หากกองวัสดุไว้บนคันทาง ต้องมีจัดให้มีป้ายเตือนเพิ่มเติมเป็นกรณีพิเศษตลอดเวลาที่ทำงาน และถ้าเป็นงานที่ทำบริเวณทางตัดหรือทางแยกจะต้องติดตั้งป้ายเตือนบนทางตัดหรือทางแยกที่มีการจราจรผ่านบริเวณก่อสร้างด้วย

๒๐. จัดให้มีระบบป้องกันความปลอดภัยในบริเวณพื้นที่ก่อสร้าง เช่น ถังดับเพลิง ไปสัญญาณเตือน อุปกรณ์ป้องกันอันตรายส่วนบุคคล เป็นต้น

๒๑. การจอดเครื่องจักรหลังเลิกงานในแต่วัน จะต้องหาที่จอดที่เหมาะสมนอกเขตทาง หากจำเป็นและหลีกเลี่ยงไม่ได้ ให้จอดชิดเขตทางหรือขอบไหล่ทางให้มากที่สุด และจะต้องจัดให้มียามรักษาการณ ไฟส่องสว่างหรือไฟกระพริบ ณ บริเวณที่จอดรถ พร้อมทั้งให้มีเครื่องหมายนำทาง เช่น กรวยหรือหลักนำทางติดแถบสะท้อนแสง เป็นต้น ก่อนถึงบริเวณที่จอดไม่น้อยกว่า ๑๕๐ เมตร

**\*\*และปฏิบัติตามกฎหมายด้านสิ่งแวดล้อมและสังคมอื่นๆ ที่เกี่ยวข้อง\*\***

ข้อกำหนดด้านสิ่งแวดล้อมและสังคมขั้นต่ำ สำหรับการบำรุงทางหลวง	รหัสเอกสาร : AT - OM - ๐๑	หน้า ๓/๓
	แก้ไขครั้งที่ :	
	วันที่แก้ไขครั้งสุดท้าย :	

ข้อกำหนดขั้นต่ำเพิ่มเติมกรณีบำรุงทางในเขตชุมชน

๑. ทักความสะอาดล้อยานพาหนะทุกชนิดก่อนออกจากพื้นที่ก่อสร้าง
๒. จัดให้มีร่องน้ำและบ่อขนาดเล็กเพื่อรองรับน้ำจากการรั่วน้ำและล้างล้อรถขนส่งวัสดุ เมื่อปริมาณน้ำมากต้องดูดไปกำจัดที่อื่นต่อไป
๓. การก่อสร้างบนทางเดินเท้าในฤดูฝนจะต้องป้องกันไม่ให้ดินตะกอนบนทางเดินเท้าไปอุดช่องระบายน้ำ และเมื่อฝนหยุดตกจะต้องเร่งระบายน้ำบนทางเท้าและบนถนนข้างเคียงให้หมดโดยเร็วและกวาดเอาดินตะกอนบนถนนออกทันที รวมทั้งจัดทำทางเดินเท้าชั่วคราวให้ประชาชนเดินด้วย
๔. กำหนดให้บริการที่ทำการผสมคอนกรีตต้องห่างจากชุมชนที่พักอาศัยอย่างน้อย ๑๐๐ เมตร หรือเป็นระบบปิดทั้งหมด
๕. วางแผนกองวัสดุในบริเวณก่อสร้างเท่าที่จำเป็นและวางแผนการปิดปิดผิวหน้าดินด้วยวัสดุที่สามารถป้องกันการฟุ้งกระจายของฝุ่นละออง ได้แก่ คอนกรีต ยางมะตอย เป็นต้น โดยจะต้องดำเนินการปิดผิวดินทันทีที่ไม่มีน้ำขังเป็นต้องทำงานที่ผิวดินพื้นโดยเฉพาะการก่อสร้างบนถนนไม่ควรนำแผ่นเหล็กมาวางแทนผิวถนน ในกรณีที่ต้องใช้แผ่นเหล็กที่มีความหนาเป็นพิเศษและมียางรองเพื่อกันเสียงและความสั่นสะเทือน
๖. การเจาะเสาเข็ม การขุดผิวดิน การตอก การกระแทก หรือเจาะภายในรั้วพื้นที่ก่อสร้าง ให้ทำในช่วงเวลากลางวันเท่านั้นเพื่อป้องกันการรบกวนต่อประชาชน
๗. เลือกใช้การเจาะเสาเข็มแทนการตอก แต่หากจำเป็นต้องตอกเสาเข็มหรือเจาะดิน ต้องมีการป้องกันเสียงควีน การฟุ้งกระจายของเศษดินขณะดำเนินการ
๘. หากจำเป็นต้องมีการเจาะเสาเข็มหรือเจาะดินในพื้นที่ก่อสร้างซึ่งใกล้กับบริเวณที่ไวต่อผลกระทบ ควรลดพลังงานการเจาะในแต่ละครั้งแต่เพิ่มจำนวนครั้ง
๙. หลีกเลี่ยงการขนส่งชั่วโมงเร่งด่วน
๑๐. ประสานงานกับตำรวจจราจรให้จัดทางเบี่ยงหรือเส้นทางจราจรให้สามารถรองรับปริมาณยานพาหนะในแต่ละวันได้
๑๑. อบรมคนขับรถและเจ้าหน้าที่เพื่อควบคุมการจราจรในเขตชุมชนในช่วงที่มีการขนส่งวัสดุก่อสร้าง

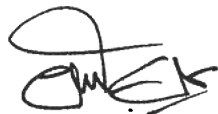

(นายมังกร ยีห์รา)

นายช่างโยธาอาวุโส รักษาการแทน

ผู้อำนวยการแขวงทางหลวงฉะเชิงเทรา

เอกสารแนบท้ายตามเอกสารประกวดราคาจ้างด้วยวิธีประกวดราคาอิเล็กทรอนิกส์ (e - bidding)

แนวทางปฏิบัติในการติดตั้งแผ่นป้ายแสดงรายละเอียดเกี่ยวกับงานก่อสร้างของทางราชการ  
และแบบแผ่นป้ายแสดงรายละเอียดเกี่ยวกับงานก่อสร้างของทางราชการ  
เพื่อให้เกิดความโปร่งใสและตรวจสอบได้จากประชาชน

ตามหนังสือสำนักเลขาธิการคณะรัฐมนตรี ที่ นร ๐๕๐๕/ว.๒๗ ลงวันที่ ๒๘ มกราคม ๒๕๕๑ และหนังสือด่วนที่สุด ที่ นร ๐๕๐๕/ว.๕๓๗ ลงวันที่ ๑๖ ธันวาคม ๒๕๖๗ เรื่อง การปรับปรุงมติคณะรัฐมนตรี เกี่ยวกับเรื่อง แนวทางปฏิบัติในการติดตั้งแผ่นป้ายแสดงรายละเอียดเกี่ยวกับงานก่อสร้างของทางราชการ กำหนดให้ ผู้รับจ้างเป็นผู้รับผิดชอบในการดำเนินการจัดทำและติดตั้งแผ่นป้ายแสดงรายละเอียดเกี่ยวกับงานก่อสร้าง พร้อมนำ QR Code ที่ดาวน์โหลดจากระบบจัดซื้อจัดจ้างภาครัฐด้วยอิเล็กทรอนิกส์ [e - Government Procurement (e-GP)] ไปใส่ในแผ่นป้ายแสดงรายละเอียดเกี่ยวกับงานก่อสร้างของทางราชการตามแบบแผ่นป้ายของกรมโยธาธิการ และผังเมือง และมอบหมายให้กระทรวงมหาดไทยนำแนวทางปฏิบัติดังกล่าวไปใช้บังคับในการจ้างก่อสร้าง ขององค์กรปกครองส่วนท้องถิ่นด้วย กรณีงานก่อสร้างทุกประเภทซึ่งมีค่างานตั้งแต่ ๑ ล้านบาทขึ้นไป (และมีค่าใช้จ่ายก่อสร้างสาธารณะูปโภคที่ต้องขุดเจาะถนนหรือทางเท้า ซึ่งอยู่ในความรับผิดชอบของกรุงเทพมหานคร) ให้ติดตั้งแผ่นป้ายแสดงรายละเอียดเกี่ยวกับงานก่อสร้างไว้ ณ บริเวณสถานที่ก่อสร้าง เพื่อประโยชน์ในการ ควบคุมดูแลงานก่อสร้างของทางราชการ เพื่อให้การปฏิบัติงานเป็นไปในแนวทางเดียวกัน เพื่อให้เกิดความโปร่งใส และตรวจสอบได้จากประชาชน จึงกำหนดเป็นเงื่อนไขในสัญญาจ้าง ให้ผู้รับจ้างเป็นผู้รับผิดชอบในการดำเนินการ จัดทำและติดตั้งแผ่นป้ายแสดงรายละเอียดเกี่ยวกับงานก่อสร้าง โดยให้จัดทำตามแบบที่ ๒ ที่แนบพร้อมนี้ โดยให้มี รายละเอียดในการประกาศ ดังนี้.-

๑. ชื่อหน่วยงานเจ้าของโครงการ สถานที่ติดต่อและหมายเลขโทรศัพท์ พร้อมดวงตราหน่วยงาน  
เจ้าของโครงการ
๒. ประเภทและชนิดของสิ่งก่อสร้าง
๓. ปริมาณงานก่อสร้าง
๔. ชื่อ ที่อยู่ ผู้รับจ้าง พร้อมหมายเลขโทรศัพท์
๕. ระยะเวลาเริ่มต้น และระยะเวลาสิ้นสุดของโครงการ
๖. วงเงินค่างานก่อสร้าง
๗. ชื่อเจ้าหน้าที่ของส่วนราชการ ผู้ควบคุมงาน พร้อมหมายเลขโทรศัพท์
๘. ชื่อเจ้าหน้าที่ของบริษัทวิศวกรที่ปรึกษา ผู้ควบคุมงานพร้อมหมายเลขโทรศัพท์
๙. กำลังก่อสร้างด้วยเงินภาษีอากรของประชาชน

โดยขนาดของแผ่นป้ายแสดงรายละเอียดเกี่ยวกับงานก่อสร้างต้องมีขนาด ดังนี้.-

- งานก่อสร้างขนาดเล็ก (เช่น ถนน ๒ ช่องจราจร) และงานก่อสร้างในพื้นที่ชนบท แผ่นป้าย  
ควรมีขนาดไม่เล็กกว่า ๑.๒๐x๒.๔๐ เมตร
- งานก่อสร้างขนาดใหญ่ (เช่น ถนน ๔ ช่องจราจร ถนนตามผังเมืองรวมและถนนสายสำคัญๆ)  
งานก่อสร้างในเขตชุมชนเมือง หรืองานก่อสร้างในกรุงเทพมหานคร แผ่นป้ายควรมีขนาด  
ไม่เล็กกว่า ๒.๔๐x๔.๘๐ เมตร

ในการติดตั้งป้ายสำหรับก่อสร้างที่เป็นการก่อสร้างทาง คลองหรือลำน้ำ ให้ติดตั้งแผ่นป้าย  
รายละเอียดงานก่อสร้างไว้ ณ จุดเริ่มต้นและจุดสิ้นสุดงานก่อสร้างอย่างน้อย ๒ จุด และให้ดำเนินการให้แล้วเสร็จ  
ก่อนลงมือทำงาน

(ตัวอย่างแผ่นป้าย แบบที่ ๒)/...

แบบแผนป้ายประชาสัมพันธ์งานก่อสร้าง ที่ผู้รับจ้างจะต้องจัดทำและติดตั้งตามมติกรม.

ที่ นร. ๐๕๐๕/ว.๕๓๗ ลงวันที่ ๑๖ ธันวาคม ๒๕๖๗



ประกาศ

ชื่อหน่วยงาน แขวงทางหลวงฉะเชิงเทรา กรมทางหลวง

ที่อยู่ ๒๔๗ ถนนมหาจักรพรรดิ ตำบลหน้าเมือง อำเภอเมืองฉะเชิงเทรา จังหวัดฉะเชิงเทรา ๒๔๐๐๐

งานจ้างก่อสร้าง

งานจ้างเหมาทำภารกิจกรมบูรณะโครงข่ายทางหลวงเชื่อมโยงระหว่างภาค งานบูรณะโครงข่ายทางหลวงหมายเลข ๓๖๕ ตอน ทางเลี่ยงเมืองฉะเชิงเทราด้านใต้ ระหว่าง กม.๐+๒๗๕ - กม.๐+๖๐๐ LT. และทางหลวงหมายเลข ๓๑๔ ตอน แสนภูตาษ - ฉะเชิงเทรา ระหว่าง กม.๑๐+๘๔๐ - กม.๑๑+๖๕๐ RT. ปริมาณงาน ๑ แห่ง

ผู้รับจ้าง

บริษัท...

ที่อยู่...

สัญญาเลขที่

ฉช /๒๕๖๗ ลงวันที่

เริ่มต้นวันที่

สิ้นสุดวันที่

ระยะเวลาการก่อสร้าง

๑๕๐ วัน

วงเงินค่าก่อสร้าง

ผู้ควบคุมงาน

ผู้ช่วยผู้ควบคุมงาน

เจ้าหน้าที่บริษัท/วิศวกรผู้รับจ้าง

๑. .... โทร. ....

งานก่อสร้างรายนี้สร้างด้วยเงินภาษีของท่าน



ขนาด QR CODE

๐.๑๕ X ๐.๑๕ เมตร

(นายมังกร ยีห์รา)

นายช่างโยธาอาวุโส รักษาราชการแทน

ผู้อำนวยการแขวงทางหลวงฉะเชิงเทรา

ดวงตราหน่วยงานเจ้าของโครงการ ๘ 50 ซม. สีขาว หรือสีอื่นตามความเหมาะสมของแต่ละหน่วยงาน

ชื่อหน่วยงานเจ้าของโครงการ สูง 20 ซม. สีขาว

สถานที่ติดต่อและโทรศัพท์ สูง 10 ซม. สีขาว

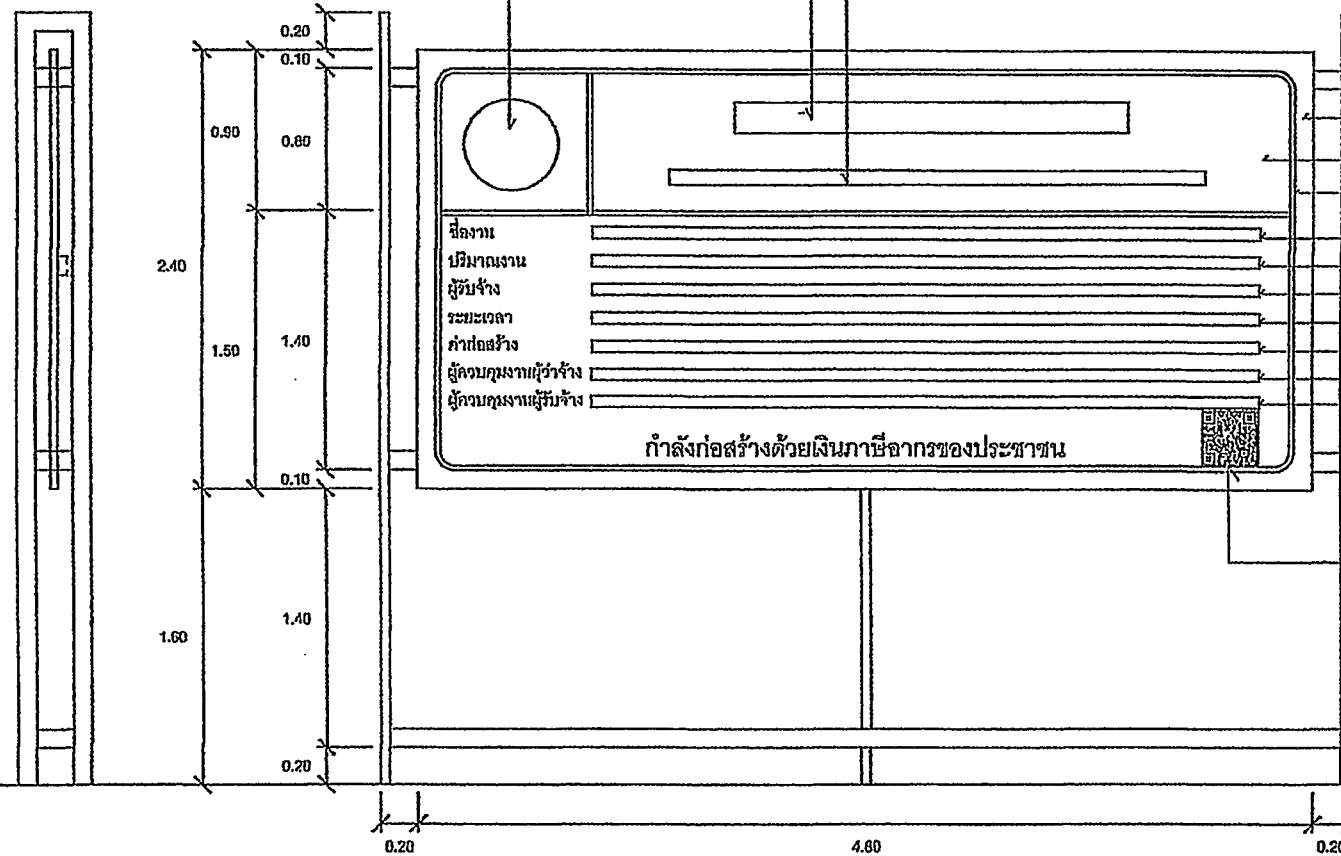

- แผ่นไม้กลัด 4 มม. โครงกระดาษไม้ 2" x 4" หรือวัสดุอื่นที่มีความคงทน เหมาะสมในสภาพที่ในท้องถิ่น
- พื้นสีน้ำเงิน
- เส้นขอบสีขาว 1"
- ไม้ 2" x 4" หรือเหล็กชุบสังกะสีที่มีความแข็งแรงคงทน ประเภทและชนิดของสิ่งก่อสร้าง
- บริเวณงานก่อสร้าง
- ชื่อ ผู้รับจ้าง หรือหมายเลขโทรศัพท์
- ระยะเวลาเริ่มต้น และระยะเวลาสิ้นสุด
- วงเงินค่าก่อสร้าง
- ชื่อเจ้าหน้าที่ ของส่วนราชการผู้ควบคุมงาน
- ชื่อเจ้าหน้าที่ของวิสาหกิจหรือผู้ประกอบการ
- ผู้ควบคุมงาน หรือหมายเลขโทรศัพท์
- ชื่อผู้ควบคุมงานของผู้รับจ้าง หรือหมายเลขมือถือในปกครองวิสาหกิจ และหมายเลขโทรศัพท์

QR Code ขนาด 0.30 ม. x 0.30 ม.  
หมายเหตุ

1. ต้องติดตั้งอุปกรณ์ที่มั่นคงแข็งแรง ป้องกันแผ่นป้ายล้มไปเหมาะสมกับสภาพสถานที่ติดตั้งแผ่นป้าย
2. ชื่อความ " ก่อสร้างด้วยเงินภาษีอากรของประชาชน " ระบุที่แหล่งที่มาของงบประมาณในการก่อสร้างมาจากแหล่งอื่น ให้ปรับแก้เพื่อความสอดคล้องกับแหล่งที่มาของงบประมาณในการก่อสร้างนั้น
3. กรณีสภาพพื้นที่งานก่อสร้างมีพื้นที่จำกัด หรือไม่เหมาะสมต่อการติดตั้งป้ายแบบตั้งพื้น สามารถปรับแบบการติดตั้งแผ่นป้ายได้ตามความเหมาะสม
4. ขนาดแผ่นป้าย ข้อความ และตัวอักษร สามารถปรับเปลี่ยนขนาดให้เหมาะสมกับขนาดพื้นที่
5. ผู้รับจ้างจะต้องเสนอรูปแบบป้ายงานก่อสร้างให้คณะกรรมการตรวจรับผลิต หรือผู้ควบคุมงานของผู้รับจ้างให้ความเห็นชอบก่อนดำเนินการติดตั้งป้าย

รูปด้านข้าง 1 : 25

รูปด้านหน้า 1 : 25

(นายมังกร อีห์ตรา)

นายช่างโยธาอาวุโส รักษาการแทน  
ผู้อำนวยการแขวงทางหลวงแขวงเชียงเขรา

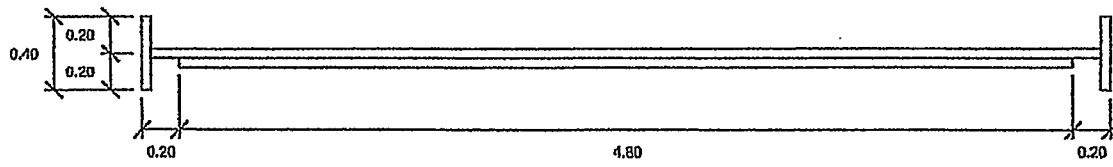

แปลน 1 : 25

<b>กรมโยธาธิการและผังเมือง</b>	
<b>กองควบคุมการก่อสร้าง</b>	
กรม	แต่เนิ่นๆ
นายช่างโยธาอาวุโส รักษาการแทน ผู้อำนวยการแขวงทางหลวงเขรา	วา
แสดงแบบ	แบบรูปด้านหน้า, รูปด้านข้าง
จำนวน	1
1:25	1

คู่มือมาตรฐานของหน่วยงานราชการ 25 ซม. สีขาว หรือสีอื่นตามความเหมาะสมของแต่ละหน่วยงาน

ชื่อหน่วยงานเจ้าของโครงการ สูง 10 ซม. สีขาว

สถานที่ติดตั้งและโทรศัพท์ สูง 5 ซม. สีขาว

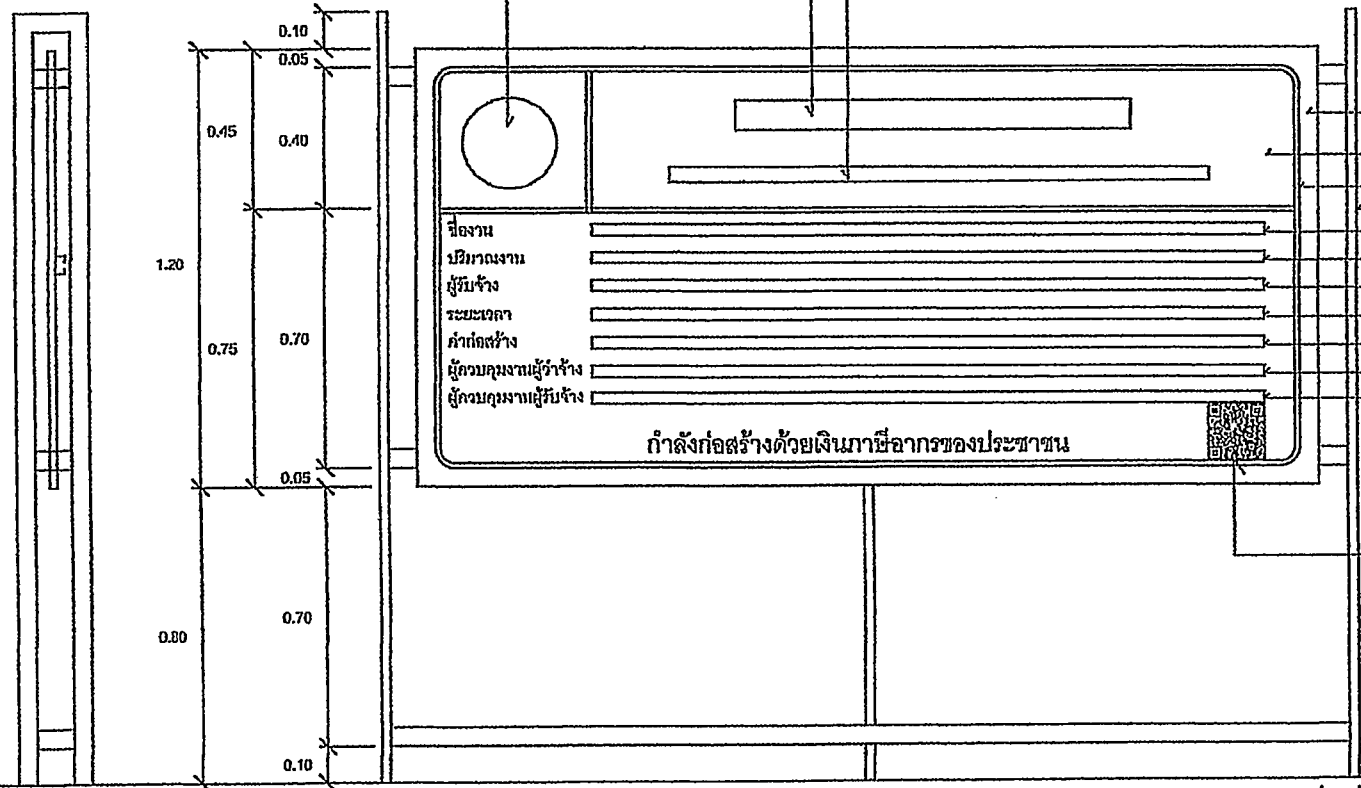

แผ่นไม้ยึด 4 มม. โครงเหล็กไม้ 2" x 4" หรือวัสดุอื่นที่มีความคงทน เหมาะสมกับสภาพพื้นที่ก่อสร้าง  
 ที่เสียบัสน้ำเงิน  
 เส้นโครงเหล็กขาว 1" ไม้ 2" x 4" หรือเหล็กหรือวัสดุอื่นที่มีความแข็งแรงทนทาน ประเภทและชนิดของถึงก่อสร้าง  
 ปริมาณงานก่อสร้าง  
 ชื่อ ที่อยู่ผู้รับจ้าง พร้อมหมายเลขโทรศัพท์  
 ระยะเวลาเริ่มต้น และระยะเวลาสิ้นสุด  
 วงเงินค่าก่อสร้าง  
 ชื่อเจ้าหน้าที่ ของส่วนราชการผู้ควบคุมงาน- หรือเจ้าหน้าที่ของมหาวิทยาลัยหรือหน่วยงาน หรือหมายเลขโทรศัพท์  
 ชื่อผู้ควบคุมงานและผู้รับจ้าง พร้อมเลขทะเบียนประกอบวิชาชีพ และหมายเลขโทรศัพท์

- หมายเหตุ
1. ต้องติดตั้งอุปกรณ์ที่มั่นคงแข็งแรง ป้องกันแผ่นป้ายล้ม ให้เหมาะสมกับสภาพสถานที่ติดตั้งแผ่นป้าย
  2. ข้อความ \* กำลังก่อสร้างด้วยเงินภาษีอากรของประชาชน \* กรณีแหล่งที่มาของงบประมาณในการก่อสร้างมาจากแหล่งอื่น ให้ปรับแก้ข้อความให้สอดคล้องกับแหล่งที่มาของงบในคราวก่อสร้างนั้น
  3. กรณีสภาพพื้นที่ในงานก่อสร้างมีที่แคบหรือไม่เหมาะสมต่อการติดตั้งป้ายแบบตั้งพื้น สามารถปรับแบบการติดตั้งแผ่นป้ายได้ตามความเหมาะสม
  4. ขนาดแผ่นป้าย ข้อความ และตัวอักษร สามารถปรับเปลี่ยนแปลงได้ตามเหมาะสมกับสภาพพื้นที่
  5. ผู้รับจ้างจะต้องเสนอรูปแบบป้ายงานก่อสร้าง ไปคณะกรรมการการตรวจรับพัสดุ หรือผู้ควบคุมงานของผู้รับจ้างให้ความเห็นชอบก่อนดำเนินการติดตั้งป้าย

รูปด้านข้าง 1 : 50

รูปด้านหน้า 1 : 50

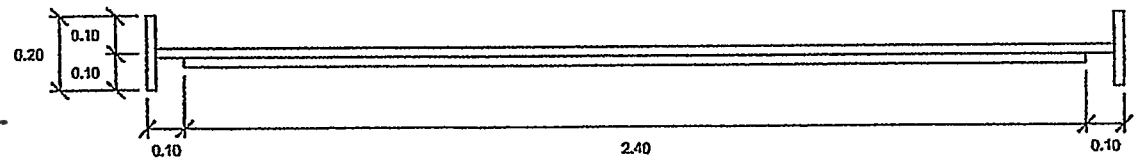

แปลน 1 : 50



(นายมังกร ยี่หระ)

นายช่างโยธาอาวุโส รักษาการแทน  
 ผู้อำนวยการแขวงทางหลวงพะเยา

กรมโยธาธิการและผังเมือง	
กองควบคุมการก่อสร้าง	
แผน	แผ่นป้ายแสดงรายละเอียดที่ปรึกษา งานก่อสร้างของมหาวิทยาลัย
พิกัดแบบ	แบบคู่ปลั๊กเข้า, รูปด้านข้าง
จำนวน	1
1:50	จำนวน 1

รหัสงาน 28100 กิจกรรมบูรณะโครงสร้างทางหลวงเชื่อมโยงระหว่างภาค  
 ทางหลวงหมายเลข 365 ตอนควบคุม 0102 ตอน ทางเลี้ยวเมืองฉะเชิงเทราด้านใต้  
 ระหว่าง กม.0+275 - กม.0+600 LT.  
 ทางหลวงหมายเลข 314 ตอนควบคุม 0102 ตอน แสนภูดาษ - ฉะเชิงเทรา  
 ระหว่าง กม.10+840 - กม.11+650 RT.

สำนักงานทางหลวงที่ 14		
แขวงทางหลวง	รหัสควบคุม	แผนที่
ฉะเชิงเทรา	03650102 , 03140102	A
TITLE SHEET		

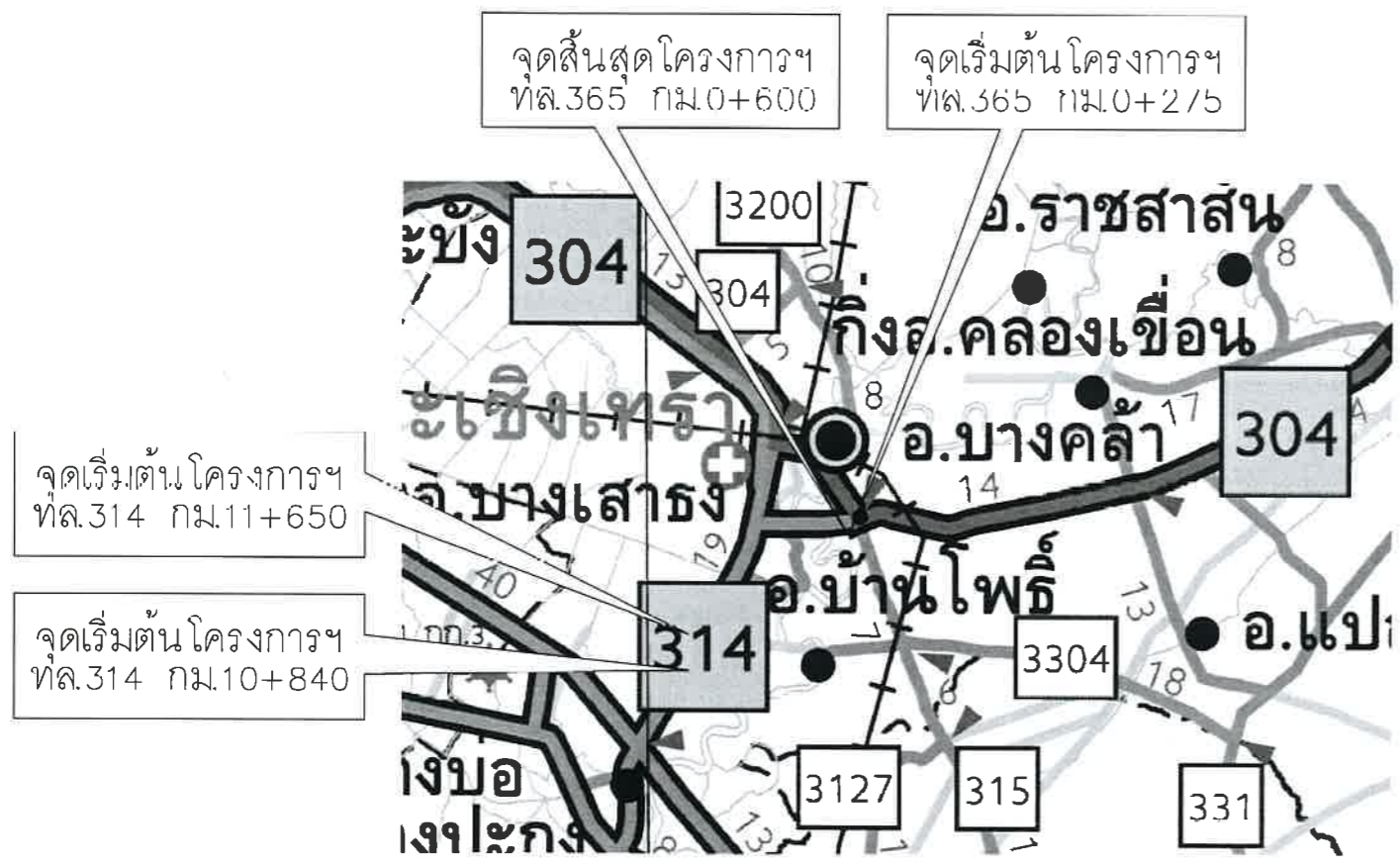

LOCATION MAP



KEY MAP

กรมทางหลวง				
เขียน	อัญ	คัต	อัญ	ทาน
ชงแบบ	<i>[Signature]</i>	<i>[Signature]</i>	ตรวจ	<i>[Signature]</i>
เห็นชอบ	<i>[Signature]</i>			รอกผู้อำนวยความสะดวกสำนักงานทางหลวงที่ 14
อนุญาต	<i>[Signature]</i>			๑๔ พ.ค. ๒๕๖๗



สำนักงานทางหลวงที่ 14		
แขวงทางหลวง	รหัสควบคุม	แผ่นที่
ฉะเชิงเทรา	03650102 , 03140102	B2
รหัสงาน 28100 โครงการบูรณะโครงสร้างทางหลวงเชื่อมโยธาจังหวัดภาค INDEX OF DRAWING ทางหลวงหมายเลข 365 ตอนควบคุม 0102 ตอน ทางเลี่ยงเมืองฉะเชิงเทราด้านใต้ ระหว่าง กม0+275 - กม0+600 LT. ทางหลวงหมายเลข 314 ตอนควบคุม 0102 ตอน แสนภูเขา - ฉะเชิงเทรา ระหว่าง กม10+840 - กม11+650 RT.		

PART 1 LIST OF DRAWINGS FOR ROAD WORK

SHEET NO.	TITLE	DRAWING NO.
1	ABBREVIATION AND SYMBOLS	AS-001
SECTION 1) TYPICAL CROSS SECTIONS		
2	TYPICAL CROSS-SECTION FOR 2-LANES HIGHWAY	TS-101
3	TYPICAL CROSS-SECTION AT VILLAGE SECTION	TS-201
4	NARROW R.O.W. - I	TS-202
5	NARROW R.O.W. - II	TS-203
6	FIRST STAGE FOR LIGHTLY TO MEDIUM POPULATED AREA	TS-301
7	R.O.W. WIDTH 20.00 M.	TS-302
8	R.O.W. WIDTH 30.00 M.	TS-303
9	R.O.W. WIDTH 40.00 M.	TS-304
10	R.O.W. WIDTH 50.00 M.	TS-305
11	R.O.W. WIDTH 60.00 M. - I	TS-306
12	R.O.W. WIDTH 60.00 M. - II	TS-307
13	R.O.W. WIDTH 60.00 M. - III	TS-308
14	R.O.W. WIDTH 70.00 M. - I	TS-309
15	R.O.W. WIDTH 70.00 M. - II	TS-310
16	R.O.W. WIDTH 70.00 M. - III	TS-311
17	R.O.W. WIDTH 80.00 M. - I	TS-312
18	R.O.W. WIDTH 80.00 M. - II	TS-313
19	R.O.W. WIDTH 80.00 M. - III	TS-401
SECTION 2) GEOMETRIC & GENERAL DESIGN		
20	SUPERELEVATION ATTAINING AND WIDENING	GD-101
21	2-LANE HIGHWAY ON CIRCULAR CURVE	GD-102
22	2-LANE HIGHWAY ON SPIRAL CURVE	GD-103
23	COMPOUND AND REVERSE CURVE	GD-104
24	MULTI-LANE HIGHWAY DEPRESSED MEDIAN ON CIRCULAR CURVE	GD-105
25	MULTI-LANE HIGHWAY RAISED MEDIAN ON CIRCULAR CURVE	GD-106
26	MULTI-LANE HIGHWAY BARRIER MEDIAN ON CIRCULAR CURVE	GD-107
27	MULTI-LANE HIGHWAY ON SPIRAL CURVE	GD-201
28	TRAVELLED WAY WIDENING DETAILS	GD-301
29	MEDIAN OPENING	GD-401
30	U - TURN GUIDELINE	GD-402
31	CLIMBING LANE	GD-501
32	EMERGENCY ESCAPE RAMP	GD-502
33	JOINT REINFORCED CONCRETE PAVEMENT (JRCP)	GD-601
34	PLAN SECTION AND REINFORCEMENT DETAILS	GD-602
35	DETAILS OF JOINT	GD-603
36	DETAILS OF JOINT AT MANHOLE	GD-604
37	CONTINUOUSLY REINFORCED CONCRETE PAVEMENT (CRCP)	GD-605
38	PLAN SECTION AND REINFORCEMENT DETAILS	GD-606
39	DETAILS OF JOINT	GD-607
40	DETAILS OF TERMINAL JOINT AND LUG ANCHOR	GD-608
41	PAVEMENT TRANSITION DETAILS	GD-701
42	CONCRETE PAVEMENT REPAIRING	GD-702
43	TYPICAL SURFACE OVERLAY AND REPAIRING	GD-703
44	BRIDGE APPROACH TRANSITION	GD-704
45	CLEARING AND GRUBBING	GD-705
46	CONNECTION ROAD DETAILS	GD-706
47	SIDE ROAD & PRIVATE DRIVE DETAILS	GD-707
48	RIGTH-OF-WAY MONUMENT	GD-708
49	KILOMETER MARKER	GD-709
50	KILOMETER SIGN	GD-710
SECTION 3) TRAFFIC SIGN, MARKING AND SAFETY DEVICES		
51	MINOR ROAD SIGN	RS-101
52	SIGN & POST DETAILS	RS-102
53	ROAD SIGN AT EXIT AND ENTRANCE	RS-103
54	ROAD SIGN AT INTERSECTION	RS-104
55	ROAD SIGN AT CLIMBING LANE	RS-201
56	TRAFFIC MARKING	RS-202
57	MARKING DETAILS - I	RS-203
	MARKING DETAILS - II	
	ROAD STUD	

PART 1 LIST OF DRAWINGS FOR ROAD WORK (CONT.)

SHEET NO.	TITLE	DRAWING NO.
58	TRAFFIC CONTROL DEVICES FOR HIGHWAY UNDER CONSTRUCTION	RS-301
59	TRAFFIC SIGN AND DEVICES - I	RS-302
60	TRAFFIC SIGN AND DEVICES - II	RS-303
61	INSTALLATION GUIDELINE - I	RS-304
62	INSTALLATION GUIDELINE - II	RS-305
63	INSTALLATION GUIDELINE - III	RS-401
64	OVERHEAD AND OVERHANGING SIGN INSTALLATION	RS-402
65	INSTALLATION OF OVERHEAD SIGN AND TRAFFIC SIGN ON BRIDGE BARRIERS	RS-403
66	OVERHEAD TRAFFIC SIGN	RS-404
67	SIGN BOARD DETAILS	RS-405
68	STEEL FRAME FOR MOUNTING WIDTH < 18.00 M.	RS-406
69	STEEL FRAME FOR MOUNTING WIDTH < 20.00 M.	RS-407
70	STEEL FRAME FOR MOUNTING 20.00 < WIDTH < 28.00 M.	RS-501
71	ILLUMINATED SIGN	RS-502
72	OVERHANG TRAFFIC SIGN	RS-503
73	STEEL POLE TYPE I FOR SIGN PLATES NOT MORE THAN 52,800 SQ.CM.	RS-504
74	STEEL POLE TYPE II FOR SIGN PLATES NOT MORE THAN 108,000 SQ.CM.	RS-505
75	STEEL POLE TYPE III FOR SIGN PLATES NOT MORE THAN 2*52,800 SQ.CM.	RS-601
76	FOOTING DETAILS	RS-602
77	BARRICADE	RS-603
78	TWO LANES AT T-INTERSECTION	RS-604
79	MULTILANES AT T-INTERSECTION	RS-605
80	GUARDRAIL	RS-606
81	SINGLE W-BEAM GUARDRAIL	RS-607
82	DOUBLE W-BEAM GUARDRAIL	RS-608
83	INSTALLATION AND W-BEAM GUARDRAIL APPROACH TYPE-I	RS-609
84	INSTALLATION AND W-BEAM GUARDRAIL APPROACH TYPE-II	RS-610
85	GUIDE POST	RS-611
86	CONCRETE BARRIER	RS-612
87	TYPE I	RS-613
88	TYPE II	RS-614
	TYPE III : FOR DEEP CUT AND HIGH FILL	RS-615
	PRE-CAST CONCRETE BARRIER TYPE IA	
	PRE-CAST CONCRETE BARRIER TYPE IB	
	PRE-CAST CONCRETE BARRIER TYPE IIA	
	PRE-CAST CONCRETE BARRIER TYPE IIB	
	CONCRETE BARRIER AT BRIDGE APPROACH	
SECTION 4) DRAINAGE SYSTEMS		
89	R.C. PIPE CULVERT	DS-101
90	DIMENSION AND REINFORCEMENT DETAILS	DS-102
91	INSTALLATION DETAILS	DS-103
92	CONCRETE HEADWALL FOR R.C. PIPE CULVERT	DS-104
93	END WALL TYPE	DS-105
94	WING WALL TYPE FOR SINGLE CULVERT	DS-106
95	WING WALL TYPE FOR MULTIPLE CULVERTS	DS-201
96	WING WALL TYPE FOR SKEW CULVERTS	DS-301
97	SIDE DITCH LINING	DS-302
98	INLET FOR R.C. PIPE CULVERT	DS-401
99	DROP INLET FOR SIDE DITCH	DS-402
100	INLET CATCH BASIN	DS-403
101	TYPE A : FOR RAISED MEDIAN	DS-404
102	TYPE B : FOR BARRIER MEDIAN	DS-405
103	TYPE C : FOR DEPRESS MEDIAN - I	DS-406
104	TYPE D : FOR DEPRESS MEDIAN - II	DS-501
105	TYPE E : FOR DEPRESS MEDIAN -III (R.C. BOX CULVERT)	DS-502
106	TYPE F : FOR BRIDGE DRAINAGE	DS-601
107	R.C. DRAIN OUTLET FOR R.C. PIPE CULVERT	DS-602
108	CURB AND DRAIN CHUTE FOR EMBANKMENT PROTECTION	DS-603
109	R.C. U-DITCH	DS-604
110	TYPE A & B	DS-701
111	TYPE C	DS-702
112	TYPE D & E	DS-703
113	TYPE F : FOR BRIDGE DRAINAGE	DS-704
114	MANHOLE	DS-705
115	TYPE A	DS-706
116	TYPE B	DS-707
117	TYPE C	DS-708
	TYPE D	
	TYPE E : FOR BOX CULVERT (OPEN-TYPE)	
	TYPE F : FOR BOX CULVERT (CLOSE-TYPE)	
	TYPE G	
	TYPE H	

กรมทางหลวง				
เขียน	ฉัญ	คัด	ฉัญ	ทาน
คศกแบบ	As	as	as	as
เห็นชอบ	รองผู้อำนวยการสำนักงานทางหลวงที่ 14			
อนุญาต	รองผู้อำนวยการสำนักงานทางหลวงที่ 14			
				๑๔ พ.ค. ๒๕๖๔

สำนักงานทางหลวงที่ 14		
แขวงทางหลวง	รหัสควบคุม	แผ่นที่
ฉะเชิงเทรา	03650102 , 03140102	B3
รหัสงาน 28100 วิศวกรรมโยธาช่วยทางหลวงเชื่อมโยธาจังหวัดภาค		
INDEX OF DRAWING		
ทางหลวงหมายเลข 365 ตอนควบคุม 0102 ตอน ทางเลี่ยงเมืองฉะเชิงเทราด้านใต้		
ระหว่าง กม0+275 - กม0+600 LT.		
ทางหลวงหมายเลข 314 ตอนควบคุม 0102 ตอน เส้นทางสาย - ฉะเชิงเทรา		
ระหว่าง กม10+840 - กม11+650 RT.		

PART 1 LIST OF DRAWINGS FOR ROAD WORK (CONT.)

SHEET NO.	TITLE	DRAWING NO.
118	TYPE I	DS-709
119	TYPE J	DS-710
SECTION 5) STABILITY AND EROSION PROTECTION		
120	SLOPE PROTECTION FOR FILL SLOPE	SODDING SP-101
121		RIP RAP SP-102
122		SACKED CONCRETE SP-103
123		ROCK AND WIRE MATTRESS SP-104
124	SLOPE PROTECTION FOR CUT SLOPE	SHOTCRETE SP-201
125		FERRO-CEMENT SP-202
126		VETIVER GRASSING SP-203
127		HYDROSEEDING SP-204
128	SLOPE PROTECTION FOR BRIDGE ABUTMENT	CONCRETE LINING SP-301
129		MATTRESS AND GABION SP-302
130	REINFORCE SOIL SLOPE	TYPICAL CROSS SECTION SP-401
131		MATERIAL SPECIFICATION SP-402
132	MECHANICALLY STABILIZED EARTH WALL (MSE WALL)	GUIDELINES AND DESIGN CRITERIA OF MSE WALL SP-501
133		GENERAL ARRANGEMENT MSE WALL FOR BRIDGE APPROACH SP-502
134		MSE WALL FOR BRIDGE APPROACH TYPE I SP-503
135		MSE WALL FOR BRIDGE APPROACH TYPE II SP-504
136		MSE WALL FOR BRIDGE APPROACH TYPE III SP-505
137		GENERAL ARRANGEMENT MSE WALL FOR ROAD SIDE SLOPE SP-506
138		TYPICAL SECTION OF MSE WALL FOR HILL SIDE SLOPE SP-507
139		TYPICAL SECTION OF MSE WALL FOR SIDE SLOPE SP-508
140		DETAILS OF FACING PANEL AND REINFORCING DETAILS SP-509
141		DETAILS OF DRAINAGE AND BARRIERS SP-510
142		SPECIAL PROVISIONS FOR MSE WALL CONSTRUCTION AND REINFORCING PROPERTIES - I SP-511
143		SPECIAL PROVISIONS FOR MSE WALL CONSTRUCTION AND REINFORCING PROPERTIES - II SP-512
144		SPECIAL PROVISIONS FOR MSE WALL CONSTRUCTION AND REINFORCING PROPERTIES - III SP-513
145		TYPICAL NUMBER OF REINFORCING PER LAYER SP-514
146	GABION	DESIGN AND SPECIAL PROVISION SP-601
147		MATERIAL SPECIFICATION SP-602
148		TYPICAL SECTION OF SIDE SLOPE IN DRY CONDITION(BATTER 0 DEGREE) SP-603
149		TYPICAL SECTION OF SIDE SLOPE IN DRY CONDITION(BATTER 6 DEGREE) SP-604
150		TYPICAL SECTION OF SIDE SLOPE ADJACENT TO WATERFRONT(BATTER 0 DEGREE) SP-605
151		TYPICAL SECTION OF SIDE SLOPE ADJACENT TO WATERFRONT(BATTER 6 DEGREE) SP-606
152		TYPICAL SECTION OF BACK SLOPE(BATTER 0 DEGREE) SP-607
153		TYPICAL SECTION OF BACK SLOPE(BATTER 6 DEGREE) SP-608
154	SUBDRAIN	LONGITUDINAL DRAIN SP-701
155		HORIZONTAL DRAIN SP-702
SECTION 6) HIGHWAY ENVIRONMENTAL AND HANDICAP WALKWAY		
156	PLANTING	PLANTING TREE AND GRASSING IN MEDIAN EN-101
157		PLANTING TREE IN MEDIAN, SEPARATOR AND SIDEWALK EN-102
158		DISTANCE AND HEIGHT OF THE TREE FOR SIGHT DISTANCE EN-103
159		METHOD OF TRANSPLANTING TREE EN-104
160		PLANTING TREES IN INTERSECTION EN-105
161		PLANTING TREES IN INTERCHANGE EN-106
162	NOISE BARRIER	SPECIFICATION FOR CONSTRUCTION EN-201
163	BUS STOP LAYOUT	- EN-301
164	REINFORCED CONCRETE & STEEL BUS STOP SHELTER	TYPE A : SMALL TYPE ON GROUND EN-302
165		TYPE B : SMALL TYPE ON BEAM EN-303
166		TYPE C : LARGE TYPE ON GROUND - I EN-304
167		TYPE C : LARGE TYPE ON GROUND - II EN-305
168		TYPE D : LARGE TYPE ON BEAM - I EN-306
169		TYPE D : LARGE TYPE ON BEAM - II EN-307
170		TYPE E : WALKWAY TYPE - I EN-308
171		TYPE E : WALKWAY TYPE - II EN-309
172	WOODEN BUS STOP SHELTER	TYPE A : SMALL TYPE ON GROUND EN-310
173		TYPE B : SMALL TYPE ON BEAM EN-311
174		TYPE C : LARGE TYPE ON GROUND - I EN-312
175		TYPE C : LARGE TYPE ON GROUND - II EN-313

PART 1 LIST OF DRAWINGS FOR ROAD WORK (CONT.)

SHEET NO.	TITLE	DRAWING NO.
176		TYPE D : LARGE TYPE ON BEAM - I EN-314
177		TYPE D : LARGE TYPE ON BEAM - II EN-315
178	DECORATIVE EXTENSION OF THE APEX OF THE GABLE	- EN-316
179	HANDICAP WALKWAY	RAMP AND WALKWAY AT CORNERS EN-401
180		RAMP AND WALKWAY AT STRAIGHTS EN-402
181		RAMP AND WALKWAY AT INTERSECTIONS AND RAISED MEDIAN EN-403
SECTION 7) ROADWAY LIGHTINGS		
182	ROADWAY LIGHTINGS	ELECTRICAL CONNECTION TO MEA'S POWER SUPPLY EE-101
183		ELECTRICAL CONNECTION TO PEA'S POWER SUPPLY EE-102
184		GROUNDING SCHEMATIC EE-103
185		SUPPLY PILLAR DETAILS AND INSTALLATION EE-104
186		LIGHTINGS POLE INSTALLATION FOR GROUND LEVEL ROAD EE-105
187		LIGHTINGS POLE INSTALLATION FOR ELEVATED ROAD EE-106
188		HIGH MAST LIGHTINGS POLE EE-107
189		PILE FOUNDATION FOR HIGH MAST LIGHTINGS POLE EE-108
190		SPREAD FOUNDATION FOR HIGH MAST LIGHTINGS POLE EE-109
191		LIGHT INSTALLATION ON EXISTING MEA OR PEA POLE EE-110
192		SOFFIT LIGHT INSTALLATION EE-111
193		HANDHOLE FOR ROADWAY LIGHTINGS EE-112
194		UNDERGROUND CABLE, CONDUIT AND DUCT BANK DETAILS EE-113
SECTION 8) ROAD TRAFFIC SIGNAL		
195	ROAD TRAFFIC SIGNALS	TRAFFIC SIGNAL SYMBOLS TF-101
196		TRAFFIC SIGNAL HEAD DETAILS TF-102
197		TRAFFIC SIGNAL CONTROLLER AND POLE DETAILS TF-103
198		TRAFFIC SIGNAL MAST POLE DETAILS TF-104
199		HANDHOLE FOR TRAFFIC SIGNALS TF-105

PART 2 LIST OF DRAWINGS FOR STRUCTURAL WORK

SHEET NO.	TITLE	DRAWING NO.
200	STRUCTURAL NOTES	GENERAL NOTES - I GN-001
201		GENERAL NOTES - II GN-002
202		GENERAL NOTES - III GN-003
SECTION 1) BRIDGE SPAN NOT MORE THAN 20.00 M.		
203	R.C. SLAB BRIDGE	0' SKEW, PLAN AND SECTION DETAILS SB-101
204		1' - 25' SKEW PLAN AND SECTION DETAILS SB-102
205		26' - 45' SKEW PLAN AND SECTION DETAILS SB-103
206		TAPERED PLAN AND SECTION DETAILS SB-104
207		TAPERED PLAN AND SECTION DETAILS, EDGE BEAM REINFORCEMENT SB-105
208	0' - 45' SKEW PC. PLANK GIRDER BRIDGE	GIRDER DIMENSIONS AND SECTIONS PG-101
209		GIRDER REINFORCEMENT DETAILS PG-102
210		STRAND ARRANGEMENT DETAILS (EXTERIOR PLANK) PG-103
211		STRAND ARRANGEMENT DETAILS (INTERIOR PLANK) PG-104
212	0' - 45' SKEW PC. BOX BEAM 15.00 M. AND 20.00 M. SPAN	PLANS AND SECTIONS BB-101
213		REINFORCEMENT DETAILS BB-102
214		STRAND ARRANGEMENT DETAILS BB-103
215	0' - 45' SKEW I-GIRDER 15.00 M. SPAN (FULL JOINT)	BRIDGE DECK DIMENSION IG-101
216		BRIDGE DECK REINFORCEMENT IG-102
217		GIRDER DIMENSION IG-103
218		GIRDER PRESTRESSING AND REINFORCEMENT IG-104
219	0' - 50' SKEW I-GIRDER 20.00 M. SPAN (FULL JOINT)	BRIDGE DECK DIMENSION IG-201
220		BRIDGE DECK REINFORCEMENT IG-202
221		BRIDGE DECK DIMENSION (FOR CURVE) IG-203
222		BRIDGE DECK REINFORCEMENT (FOR CURVE) IG-204
223		GIRDER DIMENSION IG-205
224		GIRDER PRESTRESSING AND REINFORCEMENT IG-206
225	CAP BEAM AND WINGWALL OF ABUTMENT	DIMENSION AND REINFORCEMENT DETAILS PB-101
226	9.00 M. ROADWAY WIDTH SLAB BRIDGE, 0' SKEW	SPREAD FOOTING PIER DETAIL PB-201
227		SPREAD FOOTING ABUTMENT DETAIL PB-202

กรมทางหลวง					
เขียน	ฉัตร	ศักดิ์	ฉัตร	ทาน	โสฬส
ออกแบบ	ฉัตร	ศักดิ์	ตรวจ	ฉัตร	วัน พ.ศ. 14
เห็นชอบ	รองผู้อำนวยการสำนักงานทางหลวงที่ 14				
อนุญาต	รองผู้อำนวยการสำนักงานทางหลวงที่ 14				
๑๔ พ.ค. ๒๕๖๓					

สำนักงานทางหลวงที่ 14		
แขวงทางหลวง	รหัสควบคุม	แผ่นที่
ฉะเชิงเทรา	03650102 , 03140102	B4
รหัสงาน 28100 โครงการบูรณะโครงสร้างทางหลวงเชื่อมโขงระหว่างภาค		
INDEX OF DRAWING		
ทางหลวงหมายเลข 365 ตอนควบคุม 0102 ตอน ทางเลี่ยงเมืองฉะเชิงเทราข้ามใต้		
ระหว่าง กม0+275 - กม0+600 LT.		
ทางหลวงหมายเลข 314 ตอนควบคุม 0102 ตอน แสนภูเขา - ฉะเชิงเทรา		
ระหว่าง กม10+840 - กม11+850 RT.		

PART 2 LIST OF DRAWINGS FOR STRUCTURAL WORK (CONT.)

SHEET NO.	TITLE	DRAWING NO.
228	PILE BENT AND ABUTMENT DETAILS	PB-203
229	10.00 M. ROADWAY WIDTH SLAB BRIDGE, 0° SKEW	SPREAD FOOTING PIER DETAIL PB-204
230		SPREAD FOOTING ABUTMENT DETAIL PB-205
231		PILE BENT AND ABUTMENT DETAILS PB-206
232	11.00 M. ROADWAY WIDTH SLAB BRIDGE, 0° SKEW	SPREAD FOOTING PIER DETAIL PB-207
233		SPREAD FOOTING ABUTMENT DETAIL PB-208
234		PILE BENT AND ABUTMENT DETAILS PB-209
235	12.00 M. ROADWAY WIDTH SLAB BRIDGE, 0° SKEW	SPREAD FOOTING PIER DETAIL PB-210
236		SPREAD FOOTING ABUTMENT DETAIL PB-211
237		PILE BENT AND ABUTMENT DETAILS PB-212
238	13.00 M. ROADWAY WIDTH SLAB BRIDGE, 0° SKEW	SPREAD FOOTING PIER DETAIL PB-213
239		SPREAD FOOTING ABUTMENT DETAIL PB-214
240		PILE BENT AND ABUTMENT DETAILS PB-215
241	14.00 M. ROADWAY WIDTH SLAB BRIDGE, 0° SKEW	SPREAD FOOTING PIER DETAIL PB-216
242		SPREAD FOOTING ABUTMENT DETAIL PB-217
243		PILE BENT AND ABUTMENT DETAILS PB-218
244	15.00 M. ROADWAY WIDTH SLAB BRIDGE, 0° SKEW	SPREAD FOOTING PIER DETAIL PB-219
245		SPREAD FOOTING ABUTMENT DETAIL PB-220
246		PILE BENT AND ABUTMENT DETAIL PB-221
247	9.00 - 15.00 M. ROADWAY WIDTH SLAB BRIDGE, 1° - 45° SKEW	SPREAD FOOTING PIER DETAIL PB-301
248		SPREAD FOOTING ABUTMENT DETAIL PB-302
249		PILE BENT AND ABUTMENT DETAILS PB-303
250		WALL BRACING FOR SPREAD FOOTING PIER DETAIL PB-304
251		WALL BRACING FOR PILE BENT DETAIL PB-305
252		WALL BRACING PIER ON BED ROCK DETAIL PB-306
253		PIER ON BED ROCK DETAIL PB-307
254		ABUTMENT ON BED ROCK DETAIL PB-308
255	ABUTMENT 12.00 M. SPAN (MAX), 4.00 M. < HEIGHT < 5.50 M.	PILE FOOTING DETAILS PB-309
256		SPREAD FOOTING DETAILS PB-310
257	TYPICAL DETAILS FOR PIER AND FOOTING	SKEW FOOTING FOR SINGLE COLUMN PIER PC-101
258		PILE PATTERN FOR SINGLE COLUMN PIER PC-102
259		PILE PATTERN FOR MULTI COLUMN PIERS PC-103
260		PRECAST SKIRTING PC-104
261	SINGLE COLUMN PIER WITHOUT SIDEWALK (FOR I GIRDER)	ROADWAY WIDTH 9.00 - 12.00 M. , 15.00 M. AND 20.00 M. SPAN , HEIGHT < 8.00 M. PC-201
262		ROADWAY WIDTH 13.00 - 15.00 M. , 15.00 M. AND 20.00 M. SPAN , HEIGHT < 8.00 M. PC-202
263		ROADWAY WIDTH 9.00 - 15.00 M. , 15.00 M. SPAN , 8.00 M. < HEIGHT < 15.00 M. PC-203
264		ROADWAY WIDTH 9.00 - 15.00 M. , 20.00 M. SPAN , 8.00 M. < HEIGHT < 15.00 M. PC-204
265	TWO COLUMNS PIER WITHOUT SIDEWALK (FOR I GIRDER)	ROADWAY WIDTH 9.00 - 12.00 M. , 15.00 M. SPAN , HEIGHT < 15.00 M. PC-205
266		ROADWAY WIDTH 9.00 - 12.00 M. , 20.00 M. SPAN , HEIGHT < 15.00 M. PC-206
267	THREE COLUMNS PIER WITHOUT SIDEWALK (FOR I GIRDER)	ROADWAY WIDTH 13.00 - 15.00 M. , 15.00 M. SPAN , HEIGHT < 15.00 M. PC-207
268		ROADWAY WIDTH 13.00 - 15.00 M. , 20.00 M. SPAN , HEIGHT < 15.00 M. PC-208
269	ABUTMENT WITHOUT SIDEWALK (FOR I GIRDER)	ROADWAY WIDTH 9.00 - 15.00 M. , 15.00 M. AND 20.00 M. SPAN , HEIGHT < 5.50 M. PC-209
270	SINGLE COLUMN PIER WITH SIDEWALK (FOR I GIRDER)	ROADWAY WIDTH 9.00 - 11.00 M. , 15.00 M. AND 20.00 M. SPAN , HEIGHT < 8.00 M. PC-210
271		ROADWAY WIDTH 12.00 - 15.00 M. , 15.00 M. AND 20.00 M. SPAN , HEIGHT < 8.00 M. PC-211
272		ROADWAY WIDTH 9.00 - 15.00 M. , 15.00 M. SPAN , 8.00 M. < HEIGHT < 15.00 M. PC-212
273		ROADWAY WIDTH 9.00 - 15.00 M. , 20.00 M. SPAN , 8.00 M. < HEIGHT < 15.00 M. PC-213
274	TWO COLUMNS PIER WITH SIDEWALK (FOR I GIRDER)	ROADWAY WIDTH 9.00 - 15.00 M. , 15.00 M. SPAN , 8.00 M. < HEIGHT < 15.00 M. PC-214
275		ROADWAY WIDTH 9.00 - 15.00 M. , 20.00 M. SPAN , 8.00 M. < HEIGHT < 15.00 M. PC-215
276	THREE COLUMNS PIER WITH SIDEWALK (FOR I GIRDER)	ROADWAY WIDTH 13.00 - 15.00 M. , 15.00 M. SPAN , HEIGHT < 15.00 M. PC-216
277		ROADWAY WIDTH 13.00 - 15.00 M. , 20.00 M. SPAN , HEIGHT < 15.00 M. PC-217
278	ABUTMENT WITH SIDEWALK (FOR I GIRDER)	ROADWAY WIDTH 9.00 - 15.00 M. , 15.00 M. AND 20.00 M. SPAN , HEIGHT < 5.50 M. PC-218
279	SINGLE COLUMN PIER WITHOUT SIDEWALK (FOR BOX BEAM)	ROADWAY WIDTH 9.00 - 15.00 M. , 15.00 M. SPAN , 8.00 M. < HEIGHT < 15.00 M. PC-219
280		ROADWAY WIDTH 9.00 - 15.00 M. , 20.00 M. SPAN , 8.00 M. < HEIGHT < 15.00 M. PC-220
281	TWO COLUMNS PIER WITHOUT SIDEWALK (FOR BOX BEAM)	ROADWAY WIDTH 9.00 - 12.00 M. , 15.00 M. AND 20.00 M. SPAN , HEIGHT < 15.00 M. PC-221
282	THREE COLUMNS PIER WITHOUT SIDEWALK (FOR BOX BEAM)	ROADWAY WIDTH 13.00 - 15.00 M. , 15.00 M. AND 20.00 M. SPAN , HEIGHT < 15.00 M. PC-222
283	ABUTMENT WITHOUT SIDEWALK (FOR BOX BEAM)	ROADWAY WIDTH 9.00 - 15.00 M. , 15.00 M. AND 20.00 M. SPAN , HEIGHT < 5.50 M. PC-223
284	SINGLE COLUMN PIER WITH SIDEWALK (FOR BOX BEAM)	ROADWAY WIDTH 9.00 - 15.00 M. , 15.00 M. SPAN , 8.00 M. < HEIGHT < 15.00 M. PC-224
285		ROADWAY WIDTH 9.00 - 15.00 M. , 20.00 M. SPAN , 8.00 M. < HEIGHT < 15.00 M. PC-225
286	TWO COLUMNS PIER WITH SIDEWALK (FOR BOX BEAM)	ROADWAY WIDTH 9.00 - 12.00 M. , 15.00 M. AND 20.00 M. SPAN , HEIGHT < 15.00 M. PC-226
287	THREE COLUMNS PIER WITH SIDEWALK (FOR BOX BEAM)	ROADWAY WIDTH 13.00 - 15.00 M. , 15.00 M. AND 20.00 M. SPAN , HEIGHT < 15.00 M. PC-227

PART 2 LIST OF DRAWINGS FOR STRUCTURAL WORK (CONT.)

SHEET NO.	TITLE	DRAWING NO.
288	ABUTMENT WITH SIDEWALK (FOR BOX BEAM)	ROADWAY WIDTH 9.00 - 15.00 M. , 15.00 M. AND 20.00 M. SPAN , HEIGHT < 5.50 M. PC-228
SECTION 2) BRIDGE ACCESSORIES		
289	TRAFFIC AND PEDESTRIAN BARRIERS	REINFORCEMENT DETAILS BR-101
290		PRECAST FIN AND RAILING DETAILS BR-102
291	BRIDGE SIGN	SPECIAL BRIDGE NAME SIGN SN-201
292		GENERAL BRIDGE NAME SIGN SN-202
293		BRIDGE INFORMATION SIGN & BENCH MARK SN-203
294	BRIDGE APPROACH SLAB	0° - 25° SKEW REINFORCEMENT AND POROUS BACKFILL DETAILS AP-101
295		26° - 45° SKEW REINFORCEMENT AND POROUS BACKFILL DETAILS AP-102
296	0° - 45° SKEW BEARING UNIT	PILE ARRANGEMENT, SECTION AND DETAILS BU-101
297		REINFORCEMENT AND DETAILS BU-102
298		PILE ARRANGEMENT AND DETAILS BU-103
299		R.C. RETAININGWALL DETAILS BU-104
300	ELASTOMERIC BEARING PAD	INSTALLATION OF ELASTOMERIC BEARING PAD AND BUFFER, FULL JOINT DETAILS BP-101
301		NATURAL RUBBER SPECIFICATIONS BP-102
302		CHLOROPRENE (NEOPRENE) RUBBER SPECIFICATIONS BP-103
303	EXPANSION JOINT	SPECIFICATIONS EJ-101
304		CONCRETE BRIDGE SURFACE EJ-102
305		ASPHALT BRIDGE SURFACE EJ-103
306	PILES SPECIFICATIONS	PL-001
307	R.C. PILES	0.40 x 0.40 M. PILE CAPACITY AND REINFORCEMENT DETAILS PL-101
308		0.525 x 0.525 M. PILE CAPACITY AND REINFORCEMENT DETAILS PL-102
309		0.65 x 0.65 M. PILE CAPACITY AND REINFORCEMENT DETAILS PL-103
310	P.C. PILES	0.40 x 0.40 M. PILE CAPACITY AND REINFORCEMENT DETAILS PL-201
311		0.525 x 0.525 M. PILE CAPACITY AND REINFORCEMENT DETAILS PL-202
312		0.65 x 0.65 M. PILE CAPACITY AND REINFORCEMENT DETAILS PL-203
313	SPUN PILES	0.50 M. PILE CAPACITY AND REINFORCEMENT DETAILS PL-301
314		0.60 M. PILE CAPACITY AND REINFORCEMENT DETAILS PL-302
315		0.80 M. PILE CAPACITY AND REINFORCEMENT DETAILS PL-303
316		1.00 M. PILE CAPACITY AND REINFORCEMENT DETAILS PL-304
SECTION 3) REINFORCED CONCRETE BOX CULVERT		
317	CAST-IN-SITU BOX CULVERT	RIGID FRAME R.C. BOX CULVERT, PLAN ELEVATION AND SECTIONS BC-101
318		RIGID FRAME R.C. BOX CULVERT, TABLE OF REINFORCEMENT BC-102
319		SIMPLE SPAN R.C. BOX CULVERT, PLAN ELEVATION AND SECTION BC-103
320	R.C. HEADWALL FOR BOX CULVERT	DIMENSION REINFORCEMENT AND DETAILS BC-104
321	PRECAST BOX CULVERT	FILL DEPTH < 0.60 M. PLAN, ELEVATION AND SECTION BC-105
322		FILL DEPTH < 0.60 M. REINFORCEMENT DETAIL BC-106
323		FILL DEPTH > 0.60 M. PLAN, ELEVATION AND SECTION BC-107
324		FILL DEPTH > 0.60 M. REINFORCEMENT DETAIL BC-108
325	R.C. BOX CULVERT EXTENSIONS	CONNECTION DETAIL BC-109
SECTION 4) RETAINING WALL		
326	RETAINING WALL	TYPE 1 AND 2 RT-101
327		TYPE 3A RT-102
328		TYPE 3B RT-103
329		TYPE 3B , PILE DETAILS RT-104
330		TYPE 4 RT-105
331		TYPE 5 (H < 3.00 M.) RT-106
332		TYPE 5 (3.00 < H < 6.00 M.) RT-107
333		TYPE 5 , PILE DETAILS RT-108

กรมทางหลวง					
เขียน	อัญ	คัต	อัญ	ทาน	โสฬส
ออกแบบ	อัญ	คัต	อัญ	ทาน	วป ทล.14
เห็นชอบ	รองผู้อำนวยการสำนักงานทางหลวงที่ 14				
อนุญาต	รองผู้อำนวยการสำนักงานทางหลวงที่ 14				ด.จ. พ.ศ. ๒๕๖๘

สำนักงานทางหลวงที่ 14		
แขวงทางหลวง	รหัสควบคุม	แผ่นที่
ฉะเชิงเทรา	03650102 , 03140102	C1
รหัสงาน 28100 วิศวกรรมระยะโครงสร้างทางหลวงเชื่อมโยงระหว่างภาค		
CROSS SECTION		
ทางหลวงหมายเลข 365 ตอนควบคุม 0102 ตอน ทางเลียบเมืองฉะเชิงเทราด้านใต้		
ระหว่าง กม0+275 - กม0+600 LT.		
ทางหลวงหมายเลข 314 ตอนควบคุม 0102 ตอน แสนภูตาช - ฉะเชิงเทรา		
ระหว่าง กม10+840 - กม11+650 RT.		

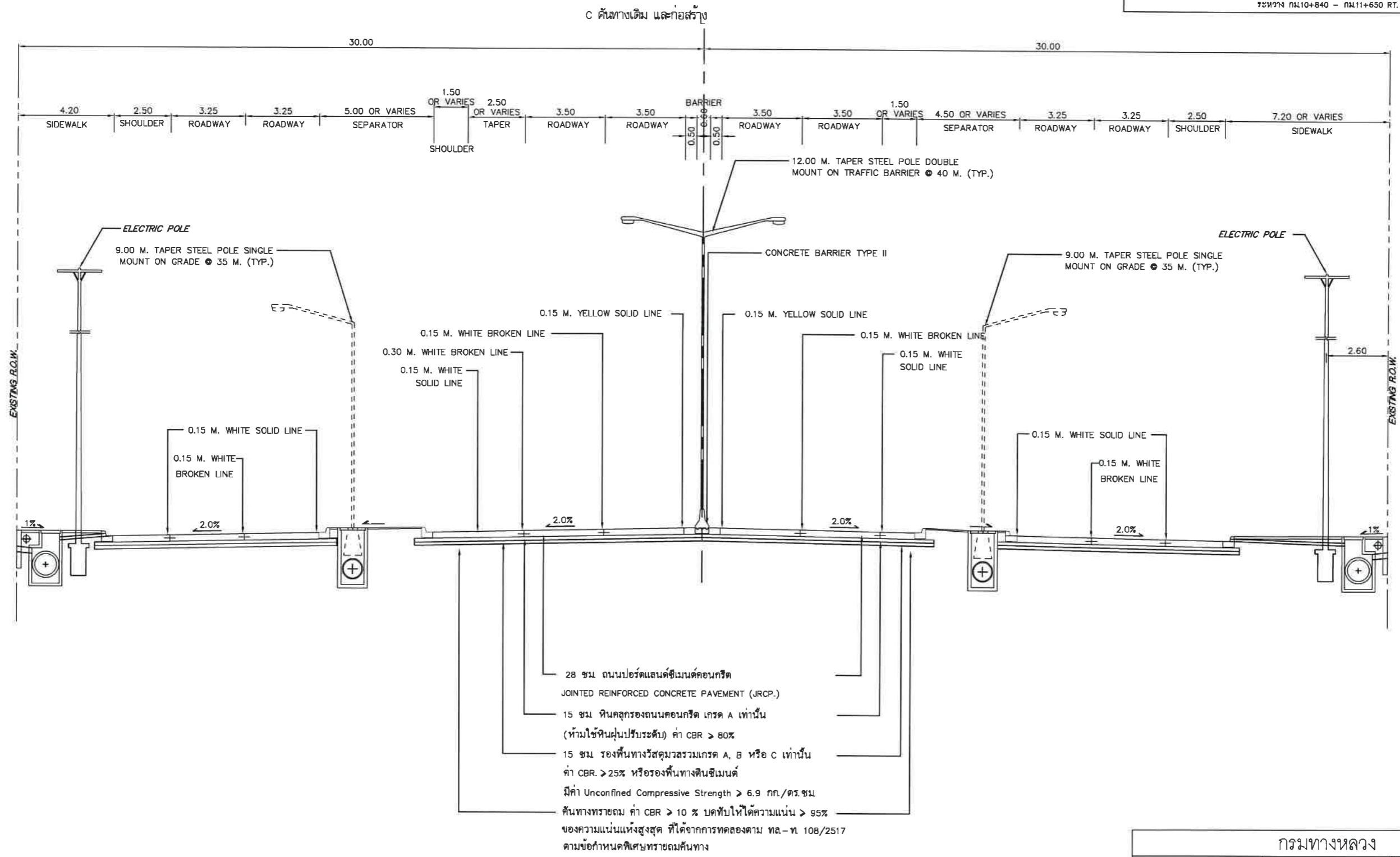

C คั้นทางเดิม และก่อสร้าง

28 ซม ถนนปอร์ตแลนด์ซีเมนต์คอนกรีต  
JOINTED REINFORCED CONCRETE PAVEMENT (JRCP.)  
15 ซม ดินคลุกรองถนนคอนกรีต เกรด A เท่านั้น  
(ห้ามใช้หินปูนปรีระดับ) ค่า CBR > 80%  
15 ซม รองพื้นทางวิศวกรรมเกรด A, B หรือ C เท่านั้น  
ค่า CBR > 25% หรือรองพื้นทางดินซีเมนต์  
มีค่า Unconfined Compressive Strength > 6.9 กก./ตร.ซม.  
คั้นทางทรายถม ค่า CBR > 10 % บดทับให้ได้ความแน่น > 95%  
ของความแน่นแห้งสูงสุด ที่ได้จากการทดสอบตาม ทล.-ท 108/2517  
ตามข้อกำหนดพิเศษทรายถมคั้นทาง

EXISTING CROSS SECTION  
HW.365 AT STA. 0+375  
(SEE DETAIL IN PLAN)

กรมทางหลวง					
เขียน	ฉัฎฐ์	คิด	ฉัฎฐ์	ทาน	โสฬส
ออกแบบ	<i>[Signature]</i>	<i>[Signature]</i>	ตรวจ	<i>[Signature]</i>	วบ ทล.14
เห็นชอบ	<i>[Signature]</i>				
อนุญาต	<i>[Signature]</i>				๓๔ พ.ค. ๒๕๖๕

สำนักงานทางหลวงที่ 14		
แขวงทางหลวง	รหัสควบคุม	แผนที่
ฉะเชิงเทรา	03650102 , 03140102	C2
รหัสงาน 28100 วิศวกรรมระยะโครงสร้างทางหลวงเชื่อมโยงระหว่างภาค CROSS SECTION ทางหลวงหมายเลข 365 ตอนควบคุม 0102 ตอน ทางเลี่ยงเมืองฉะเชิงเทราด้านใต้ ระหว่าง กม.0+275 - กม.0+600 LT. ทางหลวงหมายเลข 314 ตอนควบคุม 0102 ตอน แคนกุดตาช - ฉะเชิงเทรา ระหว่าง กม.10+840 - กม.11+650 RT.		

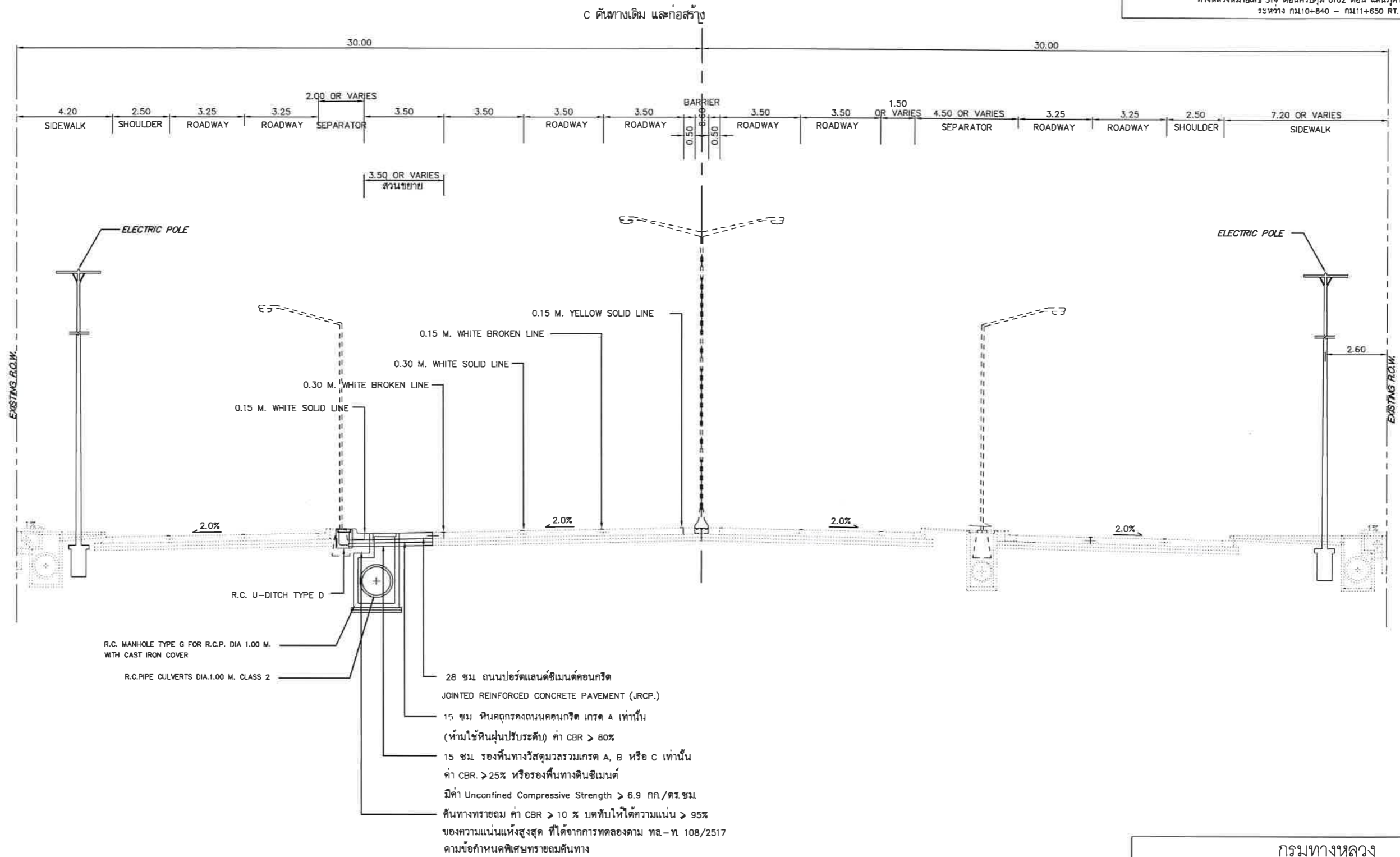

- R.C. MANHOLE TYPE G FOR R.C.P. DIA 1.00 M. WITH CAST IRON COVER
- R.C. PIPE CULVERTS DIA. 1.00 M. CLASS 2
- R.C. U-DITCH TYPE D
- 28 ซม. ถนนปอร์ตแลนด์ซีเมนต์คอนกรีต JOINTED REINFORCED CONCRETE PAVEMENT (JRCP.)
- 15 ซม. หินคดทรงกลมคอนกรีต เกรด A เท่านั้น (ห้ามใช้หินฝุ่นปรับระดับ) ค่า CBR > 80%
- 15 ซม. รองพื้นทางวัสดุมวลรวมเกรด A, B หรือ C เท่านั้น ค่า CBR. > 25% หรือรองพื้นทางดินซีเมนต์ มีค่า Unconfined Compressive Strength > 6.9 กก./ตร.ซม
- ชั้นทางทรายถม ค่า CBR > 10 % บดทับให้ได้ความแน่น > 95% ของความแน่นแห้งสูงสุด ที่ได้จากการทดลองตาม ทล.-ท 108/2517 ตามข้อกำหนดพิเศษทรายถมชั้นทาง

TYPICAL CROSS SECTION  
 HW.365 AI SIA. U+3/5  
 (SEE DETAIL IN PLAN)

กรมทางหลวง					
เขียน	ชัย	คิด	ชัย	ทาน	โสฬส
ออกแบบ	<i>as</i>	<i>at</i>	ตรวจ	<i>at</i>	วน ทล.14
เห็นชอบ	<i>as</i>				รองผู้อำนวยการสำนักงานทางหลวงที่ 14
อนุญาต	<i>as</i>				๑๔ พ.ค. ๒๕๖๗
	ร.ก. ผู้อำนวยการสำนักงานทางหลวงที่ 14				

สำนักงานทางหลวงที่ 14		
แขวงทางหลวง	รหัสควบคุม	แผนที่
จ.เชียงใหม่	03650102 , 03140102	C3
รหัสงาน 28100 กิจกรรมบูรณะโครงสร้างทางหลวงเชื่อมโยงระหว่างภาค CROSS SECTION ทางหลวงหมายเลข 365 ตอนควบคุม 0102 ตอน ทางเลี่ยงเมืองจ.เชียงใหม่ด้านใต้ ระหว่าง กม0+275 - กม0+600 LT. ทางหลวงหมายเลข 314 ตอนควบคุม 0102 ตอน แสมภูลาซ - จ.เชียงใหม่ ระหว่าง กม10+840 - กม11+650 RT.		

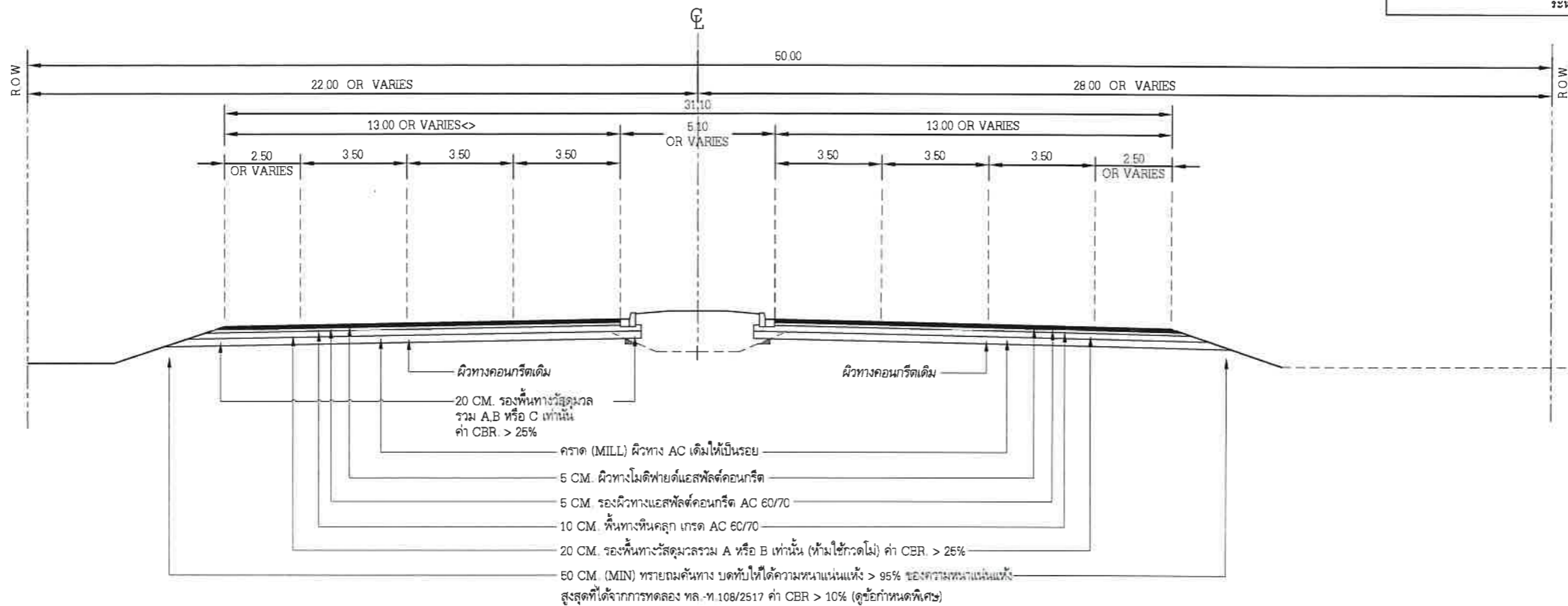

EXISTING CROSS SECTION  
HW.314 STA.10+840 - STA.11+650

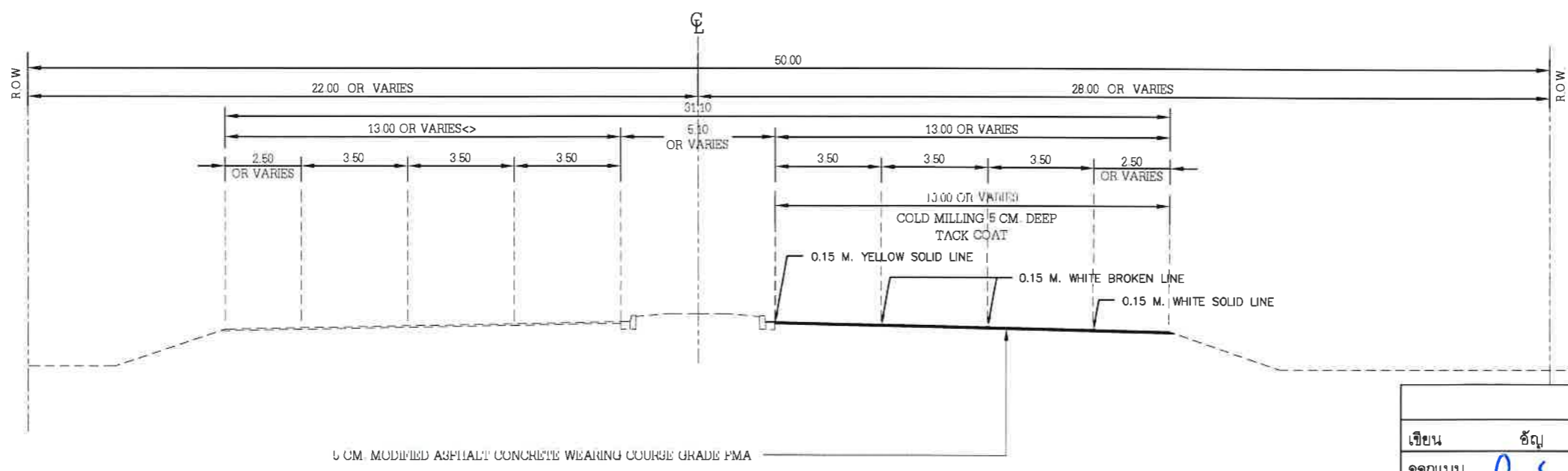

TYPICAL CROSS SECTION  
HW.314 STA.10+840 - STA.11+650

กรมทางหลวง					
เขียน	ชัณ	คิด	ชัณ	ทาน	ใส่ฟัส
ออกแบบ	AS	AS	ตรวจ	AS	จป ทล.14
เห็นชอบ	รองผู้อำนวยการสำนักงานทางหลวงที่ 14				
อนุญาต	ร.ผู้ช่วยราชการสำนักงานทางหลวงที่ 14				๑๔ พ.ค. ๒๕๖๙

## ข้อกำหนดทั่วไป

- มิติเป็นเมตร นอกจากระบุเป็นอย่างอื่น
- ปริมาณงานที่ปรากฏในแบบก่อสร้างเป็นจำนวนโดยประมาณเท่านั้น ปริมาณงานที่แท้จริงให้ยึดถือการก่อสร้างจริงในสนามโดยนายช่างผู้ควบคุมงานจะต้องตรวจสอบก่อนดำเนินการก่อสร้างในสนามและแจ้งผลการตรวจสอบให้ส่วนสำรวจและออกแบบทราบภายในระยะเวลา 45 วัน หลังเริ่มการก่อสร้างปริมาณงานที่คลาดเคลื่อนไปจากแบบ ผู้รับจ้างจะเรียกร้องค่าเสียหายใด ๆ จากกรมทางหลวงไม่ได้ทั้งสิ้น
- รูปตัดคั่นทางที่กำหนดให้ เป็นรูปตัดทั่วไป สำหรับช่วงที่มีการขยายความกว้างคันทางมากกว่าปกติ เช่นเพื่อรองรับการเลี้ยว ทางแยก หรือบริเวณที่หยุดรถประจำทาง ฯลฯ ให้ก่อสร้างขึ้นโครงสร้างทางเช่นเดียวกับรูปตัดที่กำหนดนี้
- ในการดำเนินการก่อสร้าง ให้เป็นไปตาม "รายการละเอียดและข้อกำหนดการก่อสร้างทางหลวง" ของกรมทางหลวง
- ในระหว่างการก่อสร้าง ให้ผู้รับจ้างติดตั้งเครื่องหมายควบคุมการจราจร ตามคู่มือเครื่องหมายควบคุมการจราจรในงานก่อสร้าง งานบูรณะ และงานบำรุงรักษาทางหลวงแผ่นดิน ฉบับ มีนาคม 2561
- ทางเชื่อมสาธารณะ
  - การก่อสร้างให้เป็นไปตามแบบมาตรฐานเลขที่ GD-704 และ GD-705
  - กรณีผิวทางเชื่อมฯ เดิมเป็นผิวคอนกรีตหรือแอสฟัลต์ ให้ทำการ TACK COAT และปรับระดับผิวทางด้วย ASPHALT CONCRETE LEVELING COURSE แล้วจึงก่อสร้างชั้นผิวทางต่อไป
  - กรณีผิวทางเชื่อมฯ เดิมนอกเหนือจากข้อ 6.2 ให้ก่อสร้างขึ้นโครงสร้างทางตามแบบ TYPICAL CROSS SECTION โดยได้รับความเห็นชอบจากสำนักงานทางหลวงที่ 14
- ความลาดชันด้านข้างดินถมคันทาง โดยทั่วไปให้ใช้ตามแบบรูปตัดโครงสร้างทาง ในกรณีที่ไม่สามารถก่อสร้างให้ดินถมคันทางอยู่ภายในเขตทางได้ หรือถ้าหากไม่ได้รับความยินยอมจากเจ้าของที่ดิน ให้พิจารณาปรับความลาดชันของดินถมคันทางได้ แต่จะต้องไม่กระทบต่อเสถียรภาพของดินถมคันทาง หรือใช้วิธีการก่อสร้างกันชนกันดินเพื่อลดระยะของดินถมคันทาง การเลือกดำเนินการไม่ว่ากรณีใดๆ ดังกล่าว ให้เสนอขอความเห็นชอบจากสำนักงานทางหลวงที่ 14
- งานระบบระบายน้ำ ให้ติดตั้งระบบระบายน้ำตามมาตรฐานของกรมทางหลวง ตำแหน่งตามระบุไว้ในแบบแปลน หรือสามารถปรับให้เหมาะสมได้ตามสภาพจริงที่ปรากฏในสนาม บริเวณที่มีการยกโค้งหรือมีเกาะกลางถนนซึ่งเป็นอุปสรรคปิดกั้นการไหลของน้ำบนผิวทาง ให้ติดตั้งท่อระบายน้ำขนาดเส้นผ่าศูนย์กลาง 40 ซม และ DROP INLET IN MEDIAN ตามแบบมาตรฐานของกรมทางหลวง FLOW LINE MEDIAN DRAIN ให้ปรับแต่งในสนามและให้การระบายน้ำมีประสิทธิภาพสูงสุด
- ตำแหน่งสะพานและสิ่งสาธารณูปโภคต่างๆ
  - ตำแหน่งสะพานและสิ่งสาธารณูปโภคเดิม ให้ยึดถือตามสภาพจริงในสนาม เว้นแต่ได้กำหนดให้หรือถอนหรือย้ายตามระบุในแบบก่อสร้าง
  - ตำแหน่งสะพานและสิ่งสาธารณูปโภคต่างๆ ที่จะก่อสร้างใหม่ให้ยึดถือตามแบบก่อสร้าง แต่ทั้งนี้ให้พิจารณาสภาพความเป็นจริงในสนามด้วย เช่น ความสอดคล้องกับสภาพร่องน้ำในการก่อสร้างสะพาน เป็นต้น
- ข้อกำหนดการใช้วัสดุในการก่อสร้าง
  - กำหนดให้ใช้เหล็กที่ผลิตในประเทศไทยมีปริมาณไม่น้อยกว่าร้อยละ 90 ของปริมาณเหล็กที่ต้องใช้ทั้งหมดตามสัญญา
  - วัสดุก่อสร้างประเภทอื่นๆ ต้องมีปริมาณการใช้วัสดุที่ผลิตในประเทศไทยไม่น้อยกว่าร้อยละ 60 ของมูลค่าวัสดุที่ใช้ในงานก่อสร้างทั้งหมดตามสัญญา
- เหล็กเส้นเสริมคอนกรีต (เหล็กข้ออ้อย) ที่ระบุในแบบก่อสร้าง SD30 SD40 และ SD50 ห้ามใช้เหล็กข้ออ้อยที่มีสัญลักษณ์ " T " ซึ่งผ่านกรรมวิธีทางความร้อน (HEAT TREATMENT) ในระหว่างการผลิต
- ตามหนังสือ ที่ สลน.3/2428 ลงวันที่ 29 มิถุนายน 2554 ภายในระหว่างหลักกิโลเมตรที่กำหนดไว้ในแบบ อาจกำหนดให้กระทำตอนใด หรือเว้นตอนใด ได้ตามความเหมาะสม หรืออาจกำหนดให้ ทำการเพิ่มตอนต้นหรือตอนปลาย ภายในระยะทางไม่เกิน 5 กิโลเมตร เพื่อให้ได้ปริมาณงานตามที่กำหนดไว้ โดยเป็นการเปลี่ยนแปลงที่ไม่มีลักษณะเป็นการเปลี่ยนแปลงสถานที่ก่อสร้าง เป็นการดำเนินการเพื่อแก้ไขจุดดำเนินการให้ถูกต้องเหมาะสมสอดคล้องกับข้อเท็จจริง โดยมีใช้เป็นการเปลี่ยนแปลงสถานที่ดำเนินการ ปริมาณงานและค่างานรวมต้องไม่เกินวงเงินในสัญญา โดยได้รับความเห็นชอบจากเจ้าของสัญญาการก่อสร้าง

## ข้อกำหนดงานคอนกรีต

- ปูนซีเมนต์
 

งานคอนกรีตที่กำหนดให้ใช้ปูนซีเมนต์ปอร์ตแลนด์ประเภทที่ 1 ตามมาตรฐานผลิตภัณฑ์อุตสาหกรรม มอก.15 สามารถใช้ปูนซีเมนต์ไฮดรอลิกชนิดใช้งานทั่วไป สัญลักษณ์ GU ตามมาตรฐานผลิตภัณฑ์อุตสาหกรรม มอก.2594 หรือเทียบเท่าทดแทนได้
- สำหรับงานสะพาน ตามแบบ STANDARD DRAWING FOR HIGHWAY DESIGN AND CONSTRUCTION 2018 หรือสะพานช่วงเดียว SIMPLY SUPPORT ความยาวช่วงน้อยกว่า 30 เมตร
 

ข้อกำหนดสำหรับการใช้คอนกรีตที่ผลิตโดยใช้ปูนซีเมนต์ไฮดรอลิก ชนิดใช้งานทั่วไป สัญลักษณ์ GU

  - ให้ดำเนินการทดสอบประสิทธิภาพของคอนกรีตตามข้อ 2 ตามคุณสมบัติต่อไปนี้ (ค่าทั่วไป)

การทดสอบ(TEST)	มาตรฐานการทดสอบ*	หน่วย	ค่าที่ใช้ในการออกแบบ						เงื่อนไขการทดสอบ
กำลังอัดของคอนกรีตที่อายุ 28 วัน (CUBE)	AASHTO T22 หรือ ASTM C39	MPa	30	35	40	45	50	60	2.2
การยุบตัว***	AASHTO T119 หรือ ASTM C143	cm	ให้ใช้ค่าที่ระบุในแบบหรือคู่มือการควบคุมงานก่อสร้างของกรมทางหลวง						

\*\*\* ทั้งนี้สามารถปรับเปลี่ยนค่าได้ตามผู้ออกแบบ

- ดำเนินการเก็บตัวอย่างทดสอบตามคู่มือควบคุมงานก่อสร้างและรายการละเอียดและข้อกำหนดการก่อสร้างทางหลวง เล่มที่ 2 ที่เกี่ยวข้อง

### \* มาตรฐานการทดสอบ

- ASTM C39 : STANDARD TEST METHOD FOR COMPRESSIVE STRENGTH OF CYLINDRICAL CONCRETE SPECIMENS
- ASTM C143 : STANDARD TEST METHOD FOR SLUMP OF HYDRAULIC-CEMENT CONCRETE
- AASHTO T22 : STANDARD METHOD OF TEST FOR COMPRESSIVE STRENGTH OF CYLINDRICAL CONCRETE SPECIMENS
- AASHTO T119 : STANDARD METHOD OF TEST FOR SLUMP OF HYDRAULIC CEMENT CONCRETE

สำนักงานทางหลวงที่ 14		
แขวงทางหลวง	รหัสควบคุม	แผนที่
ฉะเชิงเทรา	03650102 , 03140102	D
รหัสงาน 28100 กิจกรมบูรณะโครงข่ายทางหลวงเชื่อมโยงระหว่างภาค รายการก่อสร้าง ทางหลวงหมายเลข 365 ตอนควบคุม 0102 ตอน ทางเลี่ยงเมืองฉะเชิงเทราด้านใต้ ระหว่าง กม0+275 - กม0+600 LT. ทางหลวงหมายเลข 314 ตอนควบคุม 0102 ตอน แสนภูเขา - ฉะเชิงเทรา ระหว่าง กม10+840 - กม11+850 RT.		

กรมทางหลวง					
เขียน	อัญ	คัด	อัญ	ทาน	โทรศัพท์
ออกแบบ			ตรวจ		วป ทล.14
เห็นชอบ					
อนุญาต					๑๔ พ.ค. ๒๕๖๙

ข้อกำหนดที่ใช้ในการก่อสร้าง

SHEET NO.	TYPE	SPECIFICATION
1	งานตัดคันทาง ROADWAY EXCAVATION	อ้างอิง "รายการละเอียดและข้อกำหนดการก่อสร้างทางหลวง เล่มที่ 1"
2	ดินถมคันทาง EARTH EMBANKMENT	อ้างอิง "มาตรฐานดินถมคันทาง" มาตรฐานที่ ทล-ม102/2532
3	ทรายถมคันทาง SAND EMBANKMENT	อ้างอิง "มาตรฐานทรายถมคันทาง" มาตรฐานที่ ทล-ม103/2532
4	หินถมคันทาง ROCK EMBANKMENT	อ้างอิง "มาตรฐานหินถมคันทาง" มาตรฐานที่ ทล-ม104/2532
5	วัสดุคัดเลือก "ก" SELECTED MATERIAL "A"	อ้างอิง "มาตรฐานชั้นวัสดุคัดเลือก" " ก " มาตรฐานที่ ทล-ม208/2532
6	วัสดุคัดเลือก "ข" SELECTED MATERIAL "B"	อ้างอิง "มาตรฐานชั้นวัสดุคัดเลือก" " ข " มาตรฐานที่ ทล-ม209/2532
7	รองพื้นทางวัสดุมวลรวม SUBBASE	อ้างอิง "มาตรฐานรองพื้นทางวัสดุมวลรวม" มาตรฐานที่ ทล-ม205/2532
8	รองพื้นทางดินซีเมนต์ SOIL CEMENT SUBBASE	อ้างอิง "มาตรฐานรองพื้นทางดินซีเมนต์" มาตรฐานที่ ทล-ม206/2564
9	ทรายรองถนนคอนกรีต SAND CUSHION	อ้างอิง "มาตรฐานชั้นทรายรองถนนคอนกรีต" มาตรฐานที่ ทล-ม211/2533
10	พื้นทางหินคลุก BASE	อ้างอิง "มาตรฐานพื้นทางหินคลุก" มาตรฐานที่ ทล-ม201/2544
11	พื้นทางหินคลุกผสมซีเมนต์ CEMENT MODIFIED CRUSHED ROCK BASE	อ้างอิง "มาตรฐานพื้นทางหินคลุกผสมซีเมนต์" มาตรฐานที่ ทล-ม203/2567
12	พื้นทางดินซีเมนต์ SOIL CEMENT BASE	อ้างอิง "มาตรฐานพื้นทางดินซีเมนต์" มาตรฐานที่ ทล-ม204/2564
13	หินคลุกรองถนนคอนกรีต CRUSHED ROCK SOIL AGGREGATE TYPE	อ้างอิง "มาตรฐานชั้นหินคลุกรองถนนคอนกรีต" มาตรฐานที่ ทล-ม212/2533
14	การหมุนเวียนวัสดุชั้นทางเดิมมาใช้งานใหม่ PAVEMENT RECYCLING	อ้างอิง "มาตรฐานการหมุนเวียนวัสดุชั้นทางเดิมมาใช้งานใหม่" มาตรฐานที่ ทล-ม213/2567
15	ถนนซีเมนต์คอนกรีต CEMENT CONCRETE PAVEMENT	อ้างอิง "มาตรฐานถนนซีเมนต์คอนกรีต" มาตรฐานที่ ทล-ม309/2565
16	การอุดซ่อมรอยแตกในถนนคอนกรีต ด้วยวัสดุยาแนวรอยต่อชนิดเทรอน	อ้างอิง "มาตรฐานการอุดซ่อมรอยแตกในถนนคอนกรีตด้วยวัสดุยาแนวรอยต่อชนิดเทรอน" มาตรฐานที่ ทล-ม321/2532
17	การเปลี่ยน(RESEALING) วัสดุยาแนวรอยต่อชนิดเทรอน	อ้างอิง "มาตรฐานการเปลี่ยน (RESEALING) วัสดุยาแนวรอยต่อชนิดเทรอน" มาตรฐานที่ ทล-ม324/2543
18	การเปลี่ยนซ่อมแซมพื้นคอนกรีตแบบ FULL - DEPTH REPAIR	อ้างอิง "มาตรฐานการเปลี่ยนซ่อมแซมพื้นคอนกรีตแบบ FULL - DEPTH REPAIR" มาตรฐานที่ ทล-ม326/2544
19	การอุดซ่อมโหลงใต้แผ่นพื้นถนนคอนกรีต SUBSEALING	อ้างอิง "มาตรฐานการอุดซ่อมโหลงใต้แผ่นพื้นถนนคอนกรีต (SURSEALING)" มาตรฐานที่ ทล-ม327/2568
20	การซ่อมรอยแยกตัวระหว่างโหลงทางกับผิวทางคอนกรีต ด้วยวัสดุยาแนวรอยต่อชนิดเทรอน	อ้างอิง "มาตรฐานการซ่อมรอยแยกตัวระหว่างโหลงทางกับผิวทางคอนกรีต ด้วยวัสดุยาแนวรอยต่อชนิดเทรอน" มาตรฐานที่ ทล-ม328/2544
21	การลาดแอสฟัลต์ PRIME COAT	อ้างอิง "มาตรฐานการลาดแอสฟัลต์ PRIME COAT" มาตรฐานที่ ทล-ม402/2557
22	การลาดแอสฟัลต์ TACK COAT	อ้างอิง "มาตรฐานการลาดแอสฟัลต์ TACK COAT" มาตรฐานที่ ทล-ม403/2531
23	ผิวแบบเซอร์เฟสทรีตเมนต์ SURFACE TREATMENT	อ้างอิง "มาตรฐานผิวแบบเซอร์เฟสทรีตเมนต์ (SURFACE TREATMENT)" มาตรฐานที่ ทล-ม401/2533
24	การฉาบผิวทางแบบ SLURRY SEAL	อ้างอิง "มาตรฐานวิธีการฉาบผิวทางแบบ SLURRY SEAL" มาตรฐานที่ ทล - ม 405 / 2542
25	การฉาบผิวทางแบบ PARA SLURRY SEAL	อ้างอิง "มาตรฐานวิธีการฉาบผิวทางแบบพาราสลลอรี่ซีล (PARA SLURRY SEAL)" มาตรฐานที่ ทล-ม415/2546
26	ผิวทางแบบ CAPE SEAL	อ้างอิง "มาตรฐานผิวแบบเคปซีล (CAPE SEAL)" มาตรฐานที่ ทล-ม411/2542
27	แอสฟัลต์คอนกรีต ASPHALT CONCRETE	อ้างอิง "มาตรฐานแอสฟัลต์คอนกรีต" มาตรฐานที่ ทล-ม408/2532
28	มอดิไฟเอชฟัลต์คอนกรีต MODIFIED ASPHALT CONCRETE	อ้างอิง "มาตรฐาน MODIFIED ASPHALT CONCRETE" มาตรฐานที่ ทล-ม409/2549
29	งานปะซ่อมผิวทางแอสฟัลต์ SKIN PATCHING	อ้างอิง "มาตรฐานงานปะซ่อมผิวทางแอสฟัลต์ (SKIN PATCHING)" มาตรฐานที่ ทล-ม451/2544
30	งานขุดซ่อมผิวทางแอสฟัลต์ DEEP PATCHING	อ้างอิง "มาตรฐานงานขุดซ่อมผิวทางแอสฟัลต์ (DEEP PATCHING)" มาตรฐานที่ ทล-ม452/2544
31	เครื่องหมายจราจรบนพื้นทาง ROAD MARKING	อ้างอิง "รายละเอียดและข้อกำหนดการจัดทำเครื่องหมายจราจรบนพื้นทาง (การตีเส้น ลูกศร ชีตเขียนข้อความ) ฉบับเดือน กรกฎาคม 2551"
32	ป้ายมาตรฐานในงานก่อสร้าง TRAFFIC CONTROL DEVICES FOR HIGHWAY UNDER CONSTRUCTION	อ้างอิง "คู่มือเครื่องหมายควบคุมการจราจรในงานก่อสร้าง งานบูรณะ และงานบำรุงรักษาทางหลวงแผ่นดิน ฉบับเดือน มีนาคม 2561"

สำนักงานทางหลวงที่ 14		
แขวงทางหลวง	รหัสควบคุม	แผ่นที่
ฉะเชิงเทรา	03650102 , 03140102	E
รหัสงาน 28100 กิจกรรมบูรณะโครงสร้างทางหลวงเชื่อมโยงระหว่างภาค ข้อกำหนดที่ใช้ในการก่อสร้าง ทางหลวงหมายเลข 365 ตอนควบคุม 0102 ตอน ทางเลี่ยงฉะเชิงเทราด้านใต้ ระหว่าง กม0+275 - กม0+600 LT. ทางหลวงหมายเลข 314 ตอนควบคุม 0102 ตอน แสนภูดาษ - ฉะเชิงเทรา ระหว่าง กม10+840 - กม11+650 RT.		

- หมายเหตุ :
- จำนวนชั้นบันได มากน้อยขึ้นอยู่กับความสูงของคันทางเดิม
  - ส่วน "A" ให้อยู่ในดุลยพินิจของผู้ควบคุมงาน
  - ส่วน "B" กว้างพอที่เครื่องจักรบดทับดินสามารถทำงานได้
  - ให้ใช้ผิวจราจร SOIL AGGREGATE ชั่วคราว ถ้ามีคุณภาพถูกต้องเป็นส่วนหนึ่งของชั้นวัสดุคัดเลือกตามแบบ (กรณีที่มีชั้นวัสดุคัดเลือกไว้แบบ) ยกเว้น SOFT SPOT หรือ ในเมื่อมีวัสดุ AGGREGATE ดังกล่าวอยู่สูงกว่าที่แสดงไว้ในแบบ โดย PROCESS วัสดุเก่ากับใหม่ให้ได้ความหนาและระดับตามแบบ
  - ระหว่างการก่อสร้างขยายไหล่ทางที่ตื้น BENCHING เข้ามาถึงขอบพื้นทางเดิม จะต้องลงวัสดุเสริมทันที ทั้งนี้เพื่อป้องกันพื้นทางเดิมบริเวณตามแนว BENCHING เกิดการ CRACK เนื่องจากขาด LATERAL SUPPORT
  - การพิจารณาว่าถนนเดิม SOFT หรือไม่ ให้ใช้รถบดชนิดใดก็ได้หนักไม่น้อยกว่า 6 เมตริกตัน วิ่งผ่านและสังเกตในระยะใกล้ ถ้าถนนเดิม SOFT จะสังเกตเห็นการยุบตัว (MOVEMENT)
  - ก่อนเริ่มทำการก่อสร้าง ให้ผู้ควบคุมงานสำรวจจุด SOFT ของคันทางเดิมตามวิธีที่กำหนดข้างต้น ให้ตลอดโครงการ จัดทำบัญชีเก็บไว้ และให้ถือปริมาณจุดอ่อนตัวที่สำรวจไว้นี้เป็นบรรทัดฐานในการจ่ายค่างาน
  - บริเวณใดที่เป็นจุดอ่อนตัวให้ขุดออก แทนที่ด้วยวัสดุและชั้นบดทับแน่นตามแบบส่วนขยายคันทาง หรือวัสดุที่มีคุณภาพดีกว่า

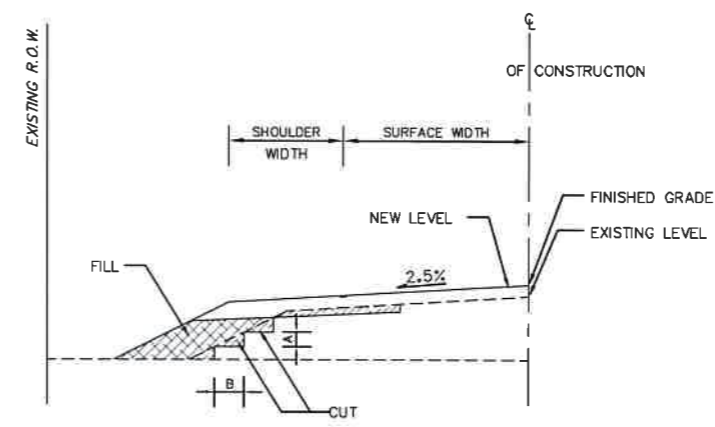

แบบแนะนำแสดงการขยายคันทาง NOT TO SCALE

TABLE SLOPE FOR CUT AND FILL

HEIGHT OF CUT OR FILL	EARTH		SOFT ROCK		HARD ROCK	
	CUT	FILL	CUT	FILL	CUT	FILL
0.00 M. TO 1.00 M.	2 : 1	2 : 1	1/2 : 1	2 : 1	1/4 : 1	1 1/2 : 1
1.00 M. TO 3.00 M.	2 : 1	2 : 1	1/2 : 1	1 1/2 : 1	1/4 : 1	1 : 1
3.00 M. TO 5.00 M.	1 1/2 : 1	1 1/2 : 1	1/2 : 1	1 : 1	1/4 : 1	1 : 1

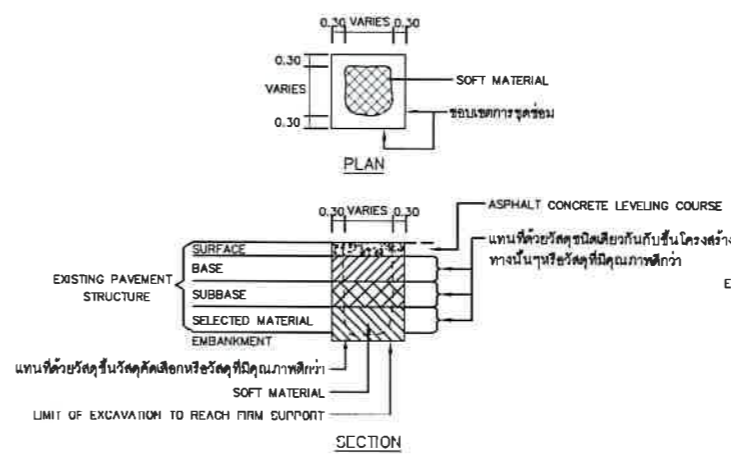

SOFT MATERIAL EXCAVATION AND REPLACEMENT

SOFT MATERIAL EXCAVATION AND REPLACEMENT (FOR RECYCLING BASE)

REMARKS

X SPECIFICATION FOR CONSTRUCTION MATERIAL USED

VOID

กรมทางหลวง					
เขียน	ฉัย	คิด	ฉัย	ทาน	โสฬส
ออกแบบ			ตรวจ		รป ทล.14
เห็นชอบ					
อนุญาต					๓๔ พ.ค. ๒๕๖๓

### SUMMARY OF QUANTITIES

ITEM	DESCRIPTION	UNIT	QUANTITIES	REMARKS
1	COLD MILLING 5 CM. DEEP	SQ.M.	10,600	
2	REMOVAL OF EXISTING CONCRETE CURB AND GUTTER	M.	230	
3	REMOVAL OF EXISTING CONCRETE SLAB BLOCK	SQ.M.	470	
4	REMOVAL OF EXISTING R.C. MANHOLES TYPE D	EACH	9	
5	REMOVAL OF EXISTING PIPE CULVERTS DIA. 0.80 M.	EACH	125	
6	REMOVAL OF EXISTING ROAD STUD	EACH	13	
7	EARTH EXCAVATION	CU.M.	470	
8	SAND EMBANKMENT	CU.M.	290	
9	SOIL AGGREGATE SUBBASE	CU.M.	80	
10	CRUSHED ROCK SOIL AGGREGATE UNDER CONCRETE PAVEMENT	CU.M.	80	
11	CEMENT CONCRETE PAVEMENT 28 CM.THICK	SQ.M.	470	
12	CONTRACTION JOINT	M.	50	
13	LONGITUDINAL JOINT	M.	175	
14	DUMMY JOINT	M.	120	
15	TACK COAT	SQ.M.	10,600	
16	MODIFIED ASPHALT CONCRETE WEARING COURSE 5 CM.THICK	SQ.M.	10,600	
17	R.C.RECTANGULAR PIPE FROM CURB INLET	M.	5	
18	R.C. U-DITCH TYPE D	M.	9	
19	R.C. PIPE CULVERT DIA. 1.00 M. CLASS II	M.	125	
20	R.C. MANHOLE TYPE G FOR R.C.P. DIA. 1.20 M. WITH CAST IRON COVER	EACH	9	
21	CONCRETE CURB AND GUTTER	M.	125	
22	SIGN PLATE	SQ.M.	2	
23	R.C. SIGN POST SIZE 0.12 X 0.12 M.	M.	10	
24	THERMOPLASTIC PAINT	SQ.M.	1,678	
25	CURB MARKING	SQ.M.	45	
26	RELOCATION OF EXISTING ROADWAY LIGHTINGS 9.00 M. (MOUNTING HEIGHT) SINGLE BRACKET	EACH	2	
27	ROAD STUD UNI - DIRECTIONAL	EACH	17	
28	TRAFFIC ADMINISTRATION DURING CONSTRUCTION	L.S.	1	

สำนักงานทางหลวงที่ 14		
แขวงทางหลวง	รหัสควบคุม	แผนที่
ฉะเชิงเทรา	03650102 , 03140102	F
รหัสงาน 28100 กิจกรรมบูรณะโครงสร้างทางหลวงเชื่อมโยงระหว่างภาค SUMMARY OF QUANTITIES ทางหลวงหมายเลข 365 ตอนควบคุม 0102 ตอน ทางเดี่ยวเมืองฉะเชิงเทราด้านใต้ ระหว่าง กม0+275 - กม0+600 LT. ทางหลวงหมายเลข 314 ตอนควบคุม 0102 ตอน แสนภูเขา - ฉะเชิงเทรา ระหว่าง กม10+840 - กม11+650 RT.		

กรมทางหลวง					
เขียน	ฉัญ	คัด	ฉัญ	ทาน	ใส่ทส
ออกแบบ	ตรวจ				วบ ทล 14
เห็นชอบ	รองผู้อำนวยการสำนักงานทางหลวงที่ 14				
อนุญาต	รท.ผู้อำนวยการสำนักงานทางหลวงที่ 14				๑๔ พ.ค. ๒๕๖๘

สำนักงานทางหลวงที่ 14		
แขวงทางหลวง	รหัสควบคุม	แผนที่
ฉะเชิงเทรา	03650102 , 03140102	G
รหัสงาน 28100 กิจกรรมบูรณะโครงสร้างทางหลวงเชื่อมโยงระหว่างภาค หลักเกณฑ์การเปลี่ยนแปลงรูปแบบและปริมาณในงานจ้างเหมา ทางหลวงหมายเลข 365 ตอนควบคุม 0102 ตอน ทางเลี่ยงเมืองฉะเชิงเทราตัดใต้ ระหว่าง กม0+275 - กม0+600 LT. ทางหลวงหมายเลข 314 ตอนควบคุม 0102 ตอน แสทภูดาษ - ฉะเชิงเทรา ระหว่าง กม10+840 - กม11+650 RT.		

## หลักเกณฑ์การเปลี่ยนแปลงรูปแบบและปริมาณในงานจ้างเหมาที่ไม่ถือเป็นการแก้ไขแบบที่จะต้องแก้ไขสัญญา

### มีลักษณะงานและวิธีการดังนี้

#### 1. งานวางท่อกลม

- 1.1 เพิ่มหรือลดความยาว และปรับเลื่อนตำแหน่งท่อกลมจากที่กำหนดไว้ในแบบ เพื่อให้ถูกต้องและเหมาะสมกับสภาพเป็นจริงในสนาม ให้อยู่ในดุลพินิจของผู้ควบคุมงาน แล้วรายงานให้หน่วยงานที่เป็นคู่สัญญาทราบโดยเร็ว
- 1.2 ให้อยู่ในดุลพินิจของผู้ควบคุมงาน โดยได้รับความเห็นชอบจากสำนักงานทางหลวงที่ 14 ในกรณีดังนี้
  - 1.2.1 เปลี่ยนแปลงขนาดท่อกลม
  - 1.2.2 เพิ่มหรือลดจำนวนแถวท่อกลม
  - 1.2.3 เพิ่มหรือลดตำแหน่งท่อกลม

#### 2. งานก่อสร้างท่อเหลี่ยม

- ให้อยู่ในดุลพินิจของผู้ควบคุมงาน เพื่อให้ตรงตามสภาพเป็นจริงในสนาม โดยได้รับความเห็นชอบจากสำนักงานทางหลวงที่ 14 ดังนี้
- 2.1 เพิ่มหรือลดความยาวท่อเหลี่ยม และปรับเลื่อนตำแหน่งก่อสร้างท่อเหลี่ยมจากที่กำหนดไว้ในแบบ
  - 2.2 เปลี่ยนแปลงระดับก่อสร้างหรือมุมเฉียง (SKEW) ระหว่าง 0 - 30 องศา ของท่อเหลี่ยม

#### 3. การก่อสร้างสะพาน

- การเปลี่ยนแปลงใดๆ เช่น ตำแหน่งของสะพาน แนวสะพาน ระดับก่อสร้างและมุมเฉียง (SKEW) ระหว่าง 0-30 องศา ของสะพาน เพื่อให้ถูกต้องและเหมาะสมกับสภาพเป็นจริงในสนาม ให้ผู้ควบคุมงานเสนอขอความเห็นชอบจากสำนักงานทางหลวงที่ 14

#### 4. การปรับทางด้านเรขาคณิตงานทาง

- โครงการฯ สามารถปรับแบบก่อสร้างทางด้านเรขาคณิตงานทางได้ตามสภาพเป็นจริงในสนาม โดยได้รับความเห็นชอบจากสำนักงานทางหลวงที่ 14

#### 5. งานสิ่งก่อสร้างเพื่อการระบายน้ำงานทาง และงานก่อสร้างป้องกันการกัดเซาะ

- ให้อยู่ในดุลพินิจของผู้ควบคุมงาน เพื่อให้ได้ตรงตามสภาพความเป็นจริงในสนาม โดยได้รับความเห็นชอบจากสำนักงานทางหลวงที่ 14 ดังนี้
- 5.1 ปรับตำแหน่ง ค่าระดับของบ่อพัก (MANHOLE) หรือเปลี่ยนแปลงจำนวนบ่อพัก (MANHOLE)
  - 5.2 ปรับความยาวของช่วงที่จะดำเนินการก่อสร้างรางระบายน้ำต่างๆและท่อระบายน้ำตามยาว (LONGITUDINAL DRAIN)
  - 5.3 ปรับหรือกำหนด (กรณีแบบไม่ได้กำหนด) ขอบเขตของงานป้องกันการกัดเซาะต่างๆ

#### 6. งานสิ่งสาธารณูปโภค

โครงการฯ สามารถปรับตำแหน่ง ของสิ่งสาธารณูปโภคต่างๆ เช่น ท่อประปา เสาไฟฟ้า สายโทรศัพท์ใต้ดิน และบ่อพักสายไฟฟ้า ฯลฯ โดยได้รับความเห็นชอบจากสำนักงานทางหลวงที่ 14 และหน่วยงานสิ่งสาธารณูปโภคนั้น

#### 7. งานอุปกรณ์อำนวยความสะดวกและงานจราจรสงเคราะห์

- ให้อยู่ในดุลพินิจของผู้ควบคุมงาน เพื่อให้ตรงกับสภาพเป็นจริงในสนาม ดังนี้
- 7.1 ปรับช่วงระยะตำแหน่งหรือกำหนดขอบเขต (กรณีที่ไม่ได้กำหนดไว้ในแบบ) ของงานติดตั้งอุปกรณ์อำนวยความสะดวกต่างๆ ได้
  - 7.2 ปรับตำแหน่งหรือกำหนดตำแหน่งและ ประเภทของป้ายจราจรและ สติเส้นบนผิวจราจรตามแบบมาตรฐาน หรือตามคู่มือการดำเนินการตามมาตรฐานกรมทางหลวงในเรื่องนั้นๆ ได้ โดยได้รับความเห็นชอบจากสำนักงานทางหลวงที่ 14
  - 7.3 การปรับเปลี่ยน เพิ่มหรือลดติดตั้งป้ายจราจรแขวนสูง (OVERHEAD & OVERHANGING TRAFFIC SIGN) โดยได้รับความเห็นชอบจากสำนักงานทางหลวงที่ 14
  - 7.4 ปรับตำแหน่งสะพานลอยคนเดินข้ามได้ โดยได้รับความเห็นชอบจากสำนักงานทางหลวงที่ 14
  - 7.5 ปรับตำแหน่งเสาไฟฟ้าแสงสว่างได้ โดยได้รับความเห็นชอบจากสำนักงานทางหลวงที่ 14

#### 8. งานก่อสร้างทางเชื่อม

โครงการฯ สามารถกำหนดจำนวน ลักษณะ และขอบเขตของงานก่อสร้างทางเชื่อมสาธารณะตามสภาพเป็นจริงในสนาม โดยได้รับความเห็นชอบจากสำนักงานทางหลวงที่ 14

กรมทางหลวง				
เขียน	อัญ	คัต	อัญ	ทาน
ออกแบบ			ตรวจ	
เห็นชอบ				วป ทล.14
อนุญาต				๑๔ พ.ค. ๒๕๖๗

หน้า 14-15  
 365-001-14

สำนักงานทางหลวงที่ 14		
แนวทางหลวง	จังหวัด	แผนที่
จ.เชียงใหม่	365	1
แผนที่แนวทางและระดับ		
ทางหลวงหมายเลข 365		
ทางเชียงใหม่เชียงใหม่ภาคใต้		
กม. 0+000.000 ถึง กม. 0+700.000		



ผู้จัดทำ	ผู้ตรวจสอบ	ผู้ควบคุม

ผู้จัดทำ	ผู้ตรวจสอบ	ผู้ควบคุม

ผู้จัดทำ	ผู้ตรวจสอบ	ผู้ควบคุม

